

面積計算簿

地区： 浜松市

大字： 西区馬郡町 字：

地番：6041 地目：宅地 点数： 5

所有者：

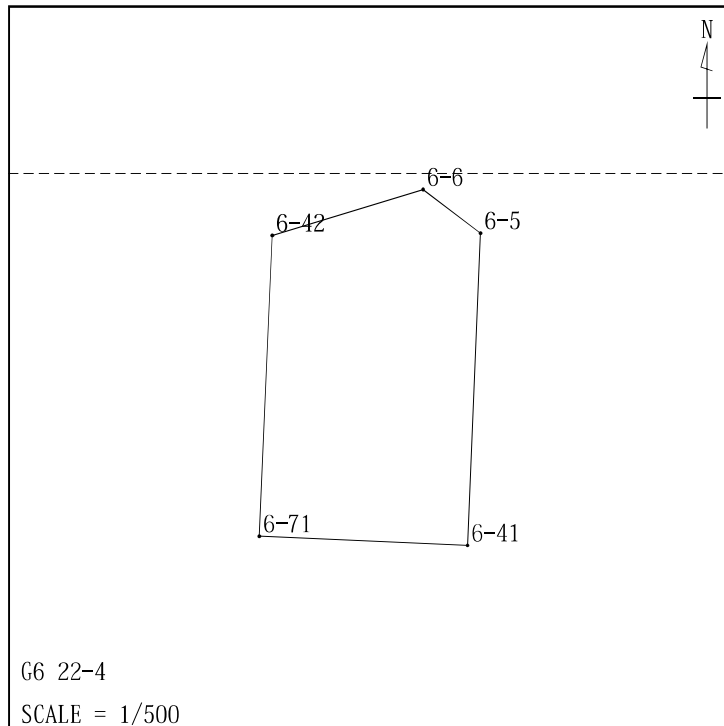

No.	地籍図番号	点名	X	Y	方向角	辺長
1	G6 22-4	6-5	-145379.160	-79832.634	307-37-27	4.996
2	G6 22-4	6-6	-145376.110	-79836.591	253-08-27	10.922
3	G6 22-4	6-42	-145379.278	-79847.044	182-31-08	20.831
4	G6 22-4	6-71	-145400.089	-79847.959	92-30-14	14.403
5	G6 22-4	6-41	-145400.718	-79833.570	2-29-15	21.579
1	G6 22-4	6-5	-145379.160	-79832.634		
			面積	327.4913860 m ²		
			坪数	99.06 坪		

面積計算簿

地区： 浜松市

大字： 西区馬郡町 字：

地番：6042 地目：宅地 点数： 7

所有者：

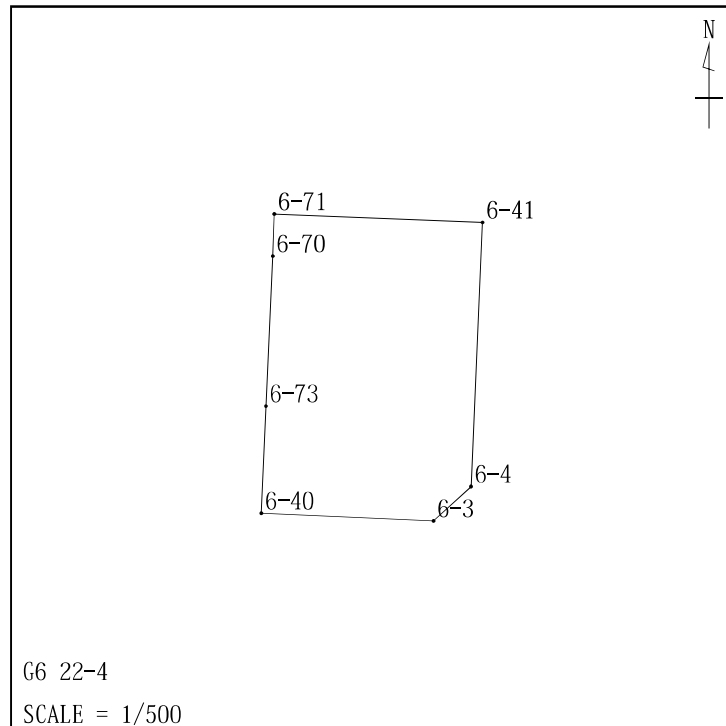

No.	地籍図番号	点名	X	Y	方向角	辺長
1	G6 22-4	6-3	-145421.331	-79836.962	47-37-38	3.518
2	G6 22-4	6-4	-145418.960	-79834.363	2-29-15	18.259
3	G6 22-4	6-41	-145400.718	-79833.570	272-30-14	14.403
4	G6 22-4	6-71	-145400.089	-79847.959	182-29-49	2.940
5	G6 22-4	6-70	-145403.026	-79848.088	182-29-49	10.380
6	G6 22-4	6-73	-145413.396	-79848.540	182-29-49	7.423
7	G6 22-4	6-40	-145420.812	-79848.863	92-29-53	11.912
1	G6 22-4	6-3	-145421.331	-79836.962		
			面積	295.6895600 m ²		
			坪数	89.44 坪		

面積計算簿

地区： 浜松市

大字： 西区馬郡町 字：

地番：6043 地目：宅地 点数： 4

所有者：

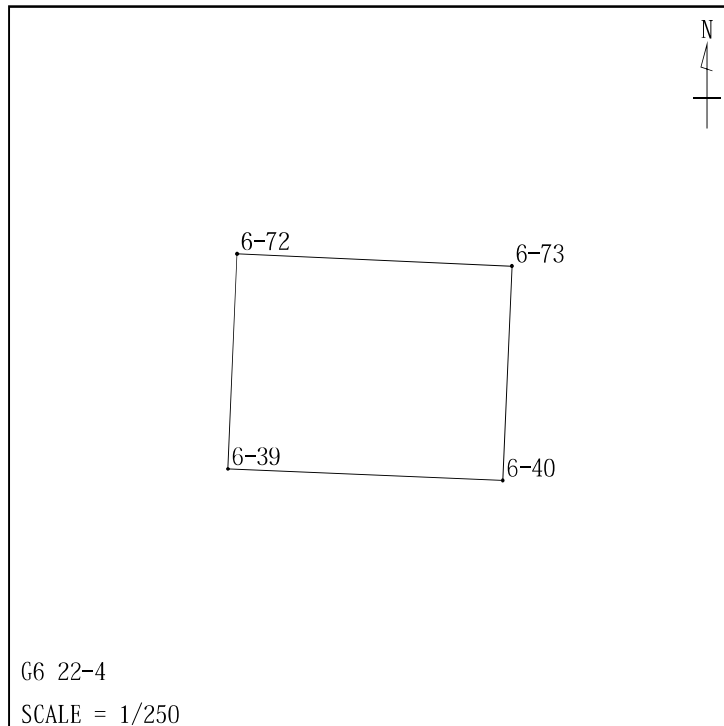

No.	地籍図番号	点名	X	Y	方向角	辺長
1	G6 22-4	6-39	-145420.398	-79858.358	92-29-53	9.504
2	G6 22-4	6-40	-145420.812	-79848.863	2-29-49	7.423
3	G6 22-4	6-73	-145413.396	-79848.540	272-29-44	9.509
4	G6 22-4	6-72	-145412.982	-79858.040	182-27-19	7.422
1	G6 22-4	6-39	-145420.398	-79858.358		
			面積	70.5661470 m ²		
			坪数	21.34 坪		

面積計算簿

地区： 浜松市

大字： 西区馬郡町 字：

地番：6044 地目：宅地 点数： 9

所有者：

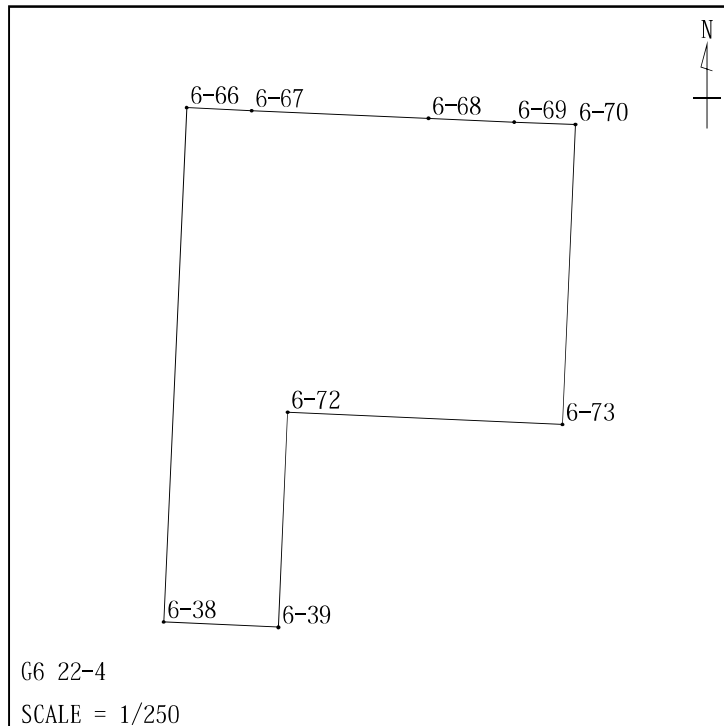

No.	地籍図番号	点名	X	Y	方向角	辺長
1	G6 22-4	6-68	-145402.804	-79853.187	272-29-53	6.117
2	G6 22-4	6-67	-145402.537	-79859.298	272-29-53	2.250
3	G6 22-4	6-66	-145402.439	-79861.546	182-30-29	17.802
4	G6 22-4	6-38	-145420.225	-79862.325	92-29-53	3.971
5	G6 22-4	6-39	-145420.398	-79858.358	2-27-19	7.422
6	G6 22-4	6-72	-145412.982	-79858.040	92-29-44	9.509
7	G6 22-4	6-73	-145413.396	-79848.540	2-29-49	10.380
8	G6 22-4	6-70	-145403.026	-79848.088	272-29-53	2.125
9	G6 22-4	6-69	-145402.934	-79850.211	272-29-53	2.979
1	G6 22-4	6-68	-145402.804	-79853.187		

面積 169.2852510 m²

坪数 51.20 坪

面積計算簿

地区： 浜松市

大字： 西区馬郡町 字：

地番：6045 地目：宅地 点数： 4

所有者：

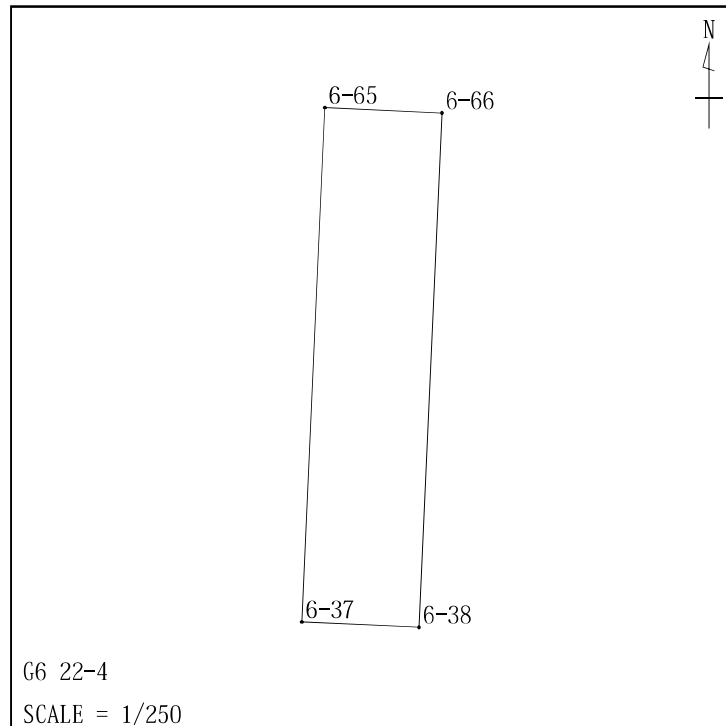

No.	地籍図番号	点名	X	Y	方向角	辺長
1	G6 22-4	6-38	-145420.225	-79862.325	2-30-29	17.802
2	G6 22-4	6-66	-145402.439	-79861.546	272-29-53	4.049
3	G6 22-4	6-65	-145402.263	-79865.591	182-30-29	17.802
4	G6 22-4	6-37	-145420.048	-79866.370	92-29-53	4.049
1	G6 22-4	6-38	-145420.225	-79862.325		
			面積	72.0798410 m ²		
			坪数	21.80 坪		

面積計算簿

地区： 浜松市

大字： 西区馬郡町 字：

地番：6046 地目：宅地 点数： 5

所有者：

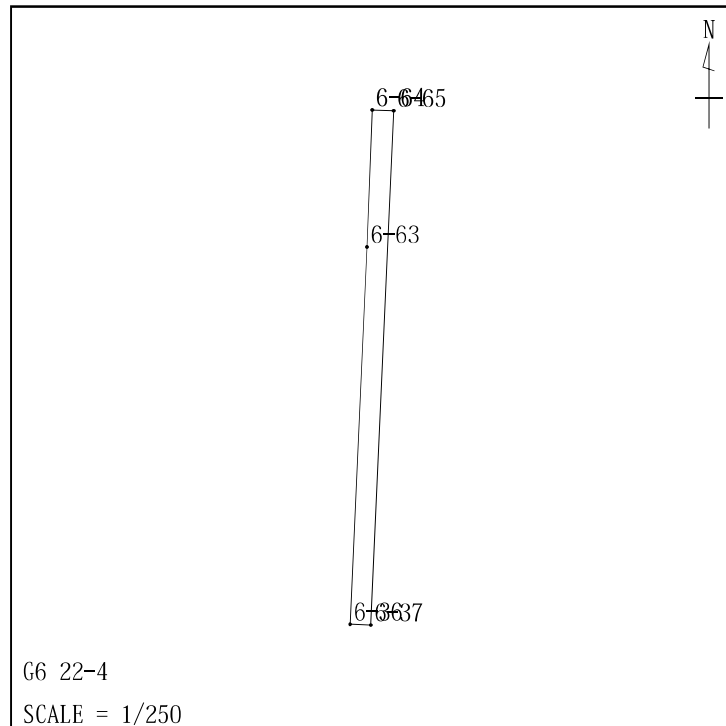

No.	地籍図番号	点名	X	Y	方向角	辺長
1	G6 22-4	6-64	-145402.231	-79866.317	182-30-29	4.755
2	G6 22-4	6-63	-145406.982	-79866.525	182-30-29	13.047
3	G6 22-4	6-36	-145420.016	-79867.096	92-29-53	0.726
4	G6 22-4	6-37	-145420.048	-79866.370	2-30-29	17.802
5	G6 22-4	6-65	-145402.263	-79865.591	272-29-53	0.726
1	G6 22-4	6-64	-145402.231	-79866.317		
			面積	12.9359635 m ²		
			坪数	3.91 坪		

面積計算簿

地区： 浜松市

大字： 西区馬郡町 字：

地番：6047 地目：宅地 点数： 4

所有者：

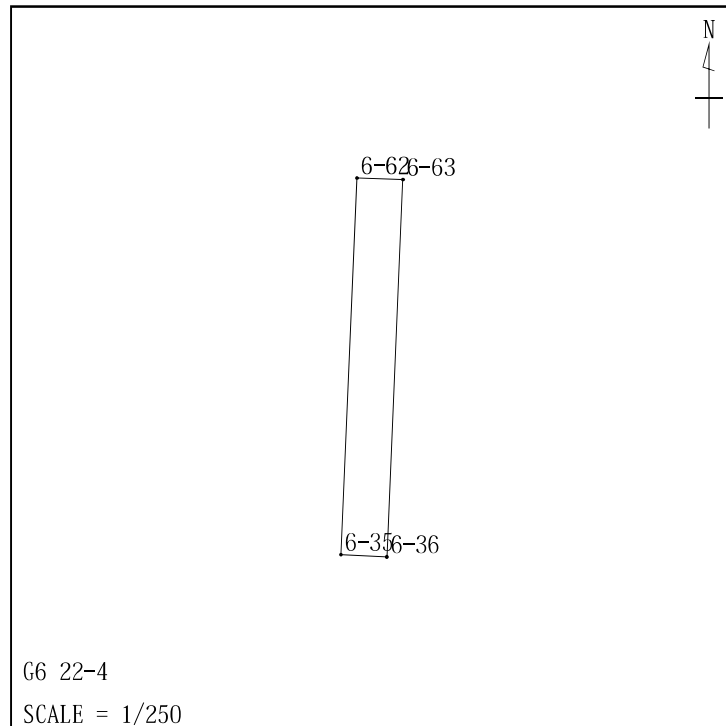

No.	地籍図番号	点名	X	Y	方向角	辺長
1	G6 22-4	6-36	-145420.016	-79867.096	2-30-29	13.047
2	G6 22-4	6-63	-145406.982	-79866.525	272-29-51	1.585
3	G6 22-4	6-62	-145406.913	-79868.108	182-30-29	13.047
4	G6 22-4	6-35	-145419.947	-79868.679	92-29-53	1.585
1	G6 22-4	6-36	-145420.016	-79867.096		
			面積	20.6722210 m ²		
			坪数	6.25 坪		

面積計算簿

地区： 浜松市

大字： 西区馬郡町 字：

地番：6048 地目：宅地 点数： 5

所有者：

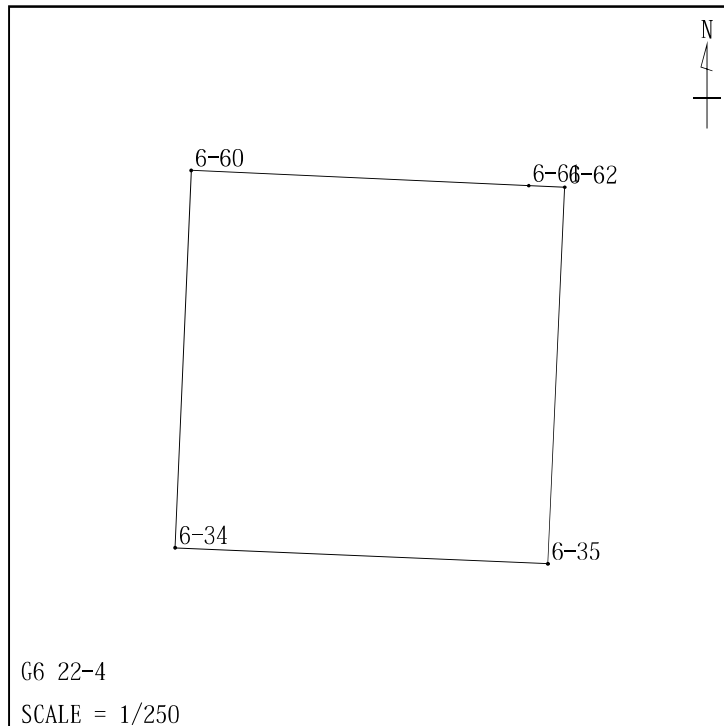

No.	地籍図番号	点名	X	Y	方向角	辺長
1	G6 22-4	6-61	-145406.858	-79869.356	272-29-51	11.663
2	G6 22-4	6-60	-145406.350	-79881.008	182-30-29	13.047
3	G6 22-4	6-34	-145419.385	-79881.579	92-29-53	12.913
4	G6 22-4	6-35	-145419.947	-79868.679	2-30-29	13.047
5	G6 22-4	6-62	-145406.913	-79868.108	272-29-51	1.250
1	G6 22-4	6-61	-145406.858	-79869.356		
			面積	168.4696755 m ²		
			坪数	50.96 坪		

面積計算簿

地区： 浜松市

大字： 西区馬郡町 字：

地番：6049 地目：宅地 点数： 5

所有者：

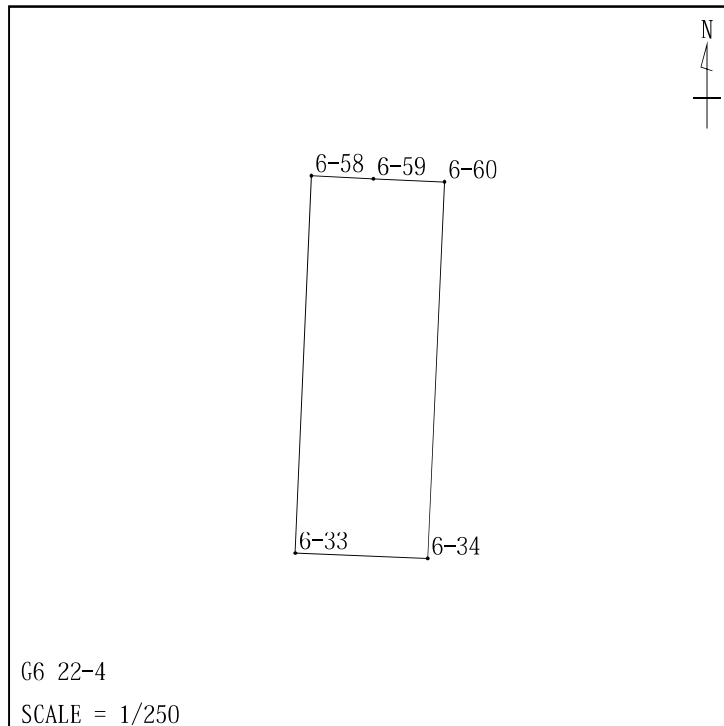

No.	地籍図番号	点名	X	Y	方向角	辺長
1	G6 22-4	6-60	-145406.350	-79881.008	272-29-51	2.464
2	G6 22-4	6-59	-145406.243	-79883.470	272-29-51	2.137
3	G6 22-4	6-58	-145406.150	-79885.605	182-30-29	13.047
4	G6 22-4	6-33	-145419.184	-79886.176	92-29-53	4.601
5	G6 22-4	6-34	-145419.385	-79881.579	2-30-29	13.047
1	G6 22-4	6-60	-145406.350	-79881.008		
			面積	60.0338215 m ²		
			坪数	18.16 坪		

面積計算簿

地区： 浜松市

大字： 西区馬郡町 字：

地番：6050 地目：宅地 点数： 4

所有者：

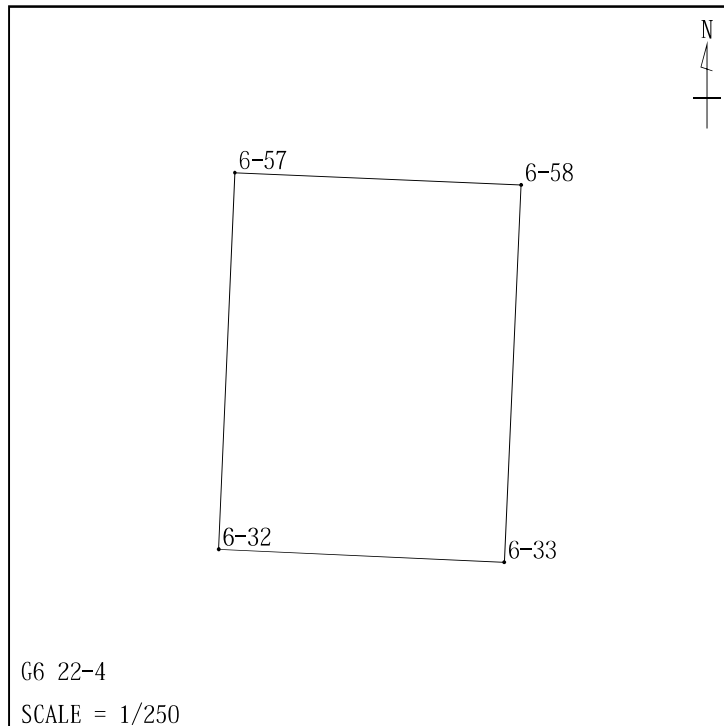

No.	地籍図番号	点名	X	Y	方向角	辺長
1	G6 22-4	6-58	-145406.150	-79885.605	272-29-51	9.898
2	G6 22-4	6-57	-145405.718	-79895.493	182-30-29	13.047
3	G6 22-4	6-32	-145418.753	-79896.064	92-29-53	9.898
4	G6 22-4	6-33	-145419.184	-79886.176	2-30-29	13.047
1	G6 22-4	6-58	-145406.150	-79885.605		
			面積	129.1315225 m ²		
			坪数	39.06 坪		

面積計算簿

地区： 浜松市

大字： 西区馬郡町 字：

地番：6051 地目：宅地 点数： 5

所有者：

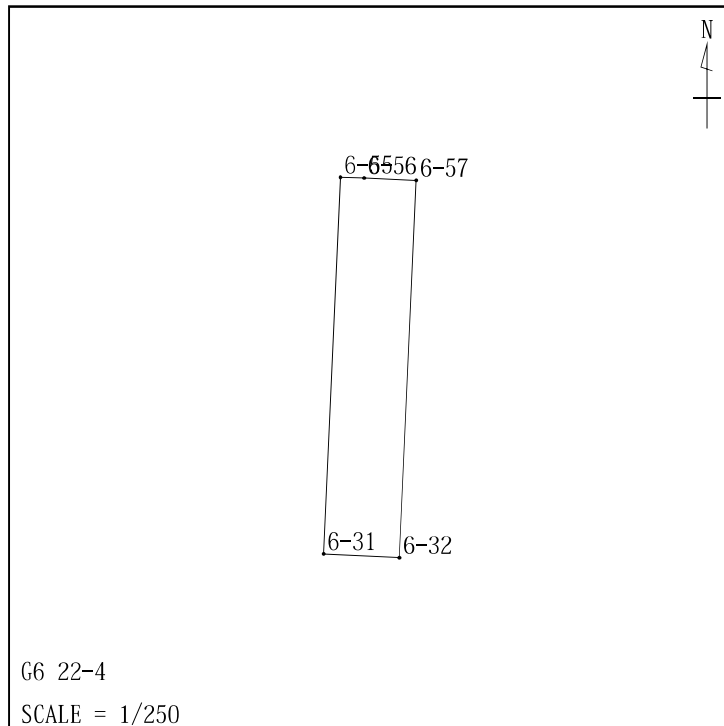

No.	地籍図番号	点名	X	Y	方向角	辺長
1	G6 22-4	6-57	-145405.718	-79895.493	272-29-51	1.804
2	G6 22-4	6-56	-145405.640	-79897.296	272-29-51	0.826
3	G6 22-4	6-55	-145405.604	-79898.121	182-30-29	13.047
4	G6 22-4	6-31	-145418.638	-79898.692	92-29-53	2.631
5	G6 22-4	6-32	-145418.753	-79896.064	2-30-29	13.047
1	G6 22-4	6-57	-145405.718	-79895.493		
			面積	34.3197665 m ²		
			坪数	10.38 坪		

面積計算簿

地区： 浜松市

大字： 西区馬郡町 字：

地番：6052 地目：宅地 点数： 6

所有者：

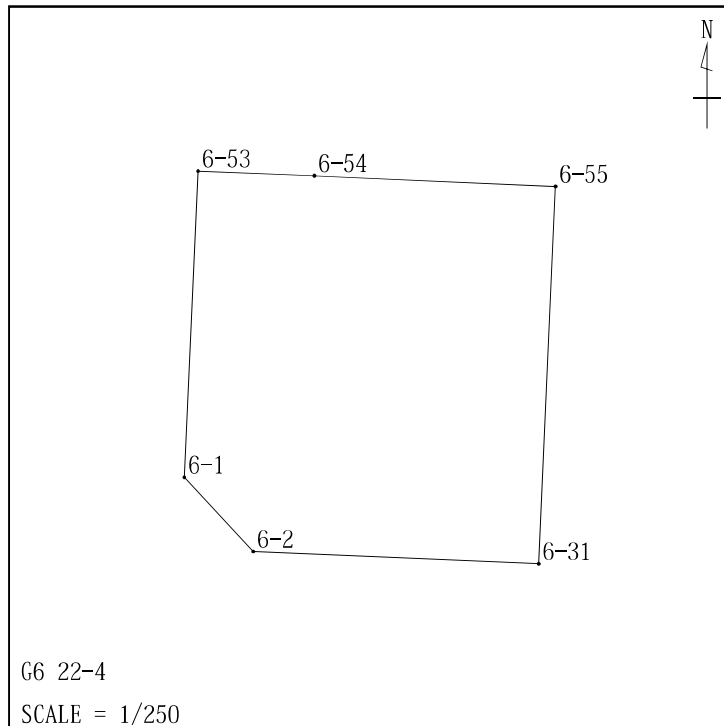

No.	地籍図番号	点名	X	Y	方向角	辺長
1	G6 22-4	6-1	-145415.665	-79910.938	137-01-47	3.474
2	G6 22-4	6-2	-145418.207	-79908.570	92-29-53	9.887
3	G6 22-4	6-31	-145418.638	-79898.692	2-30-29	13.047
4	G6 22-4	6-55	-145405.604	-79898.121	272-29-51	8.332
5	G6 22-4	6-54	-145405.241	-79906.446	272-29-51	4.036
6	G6 22-4	6-53	-145405.065	-79910.478	182-29-04	10.610
1	G6 22-4	6-1	-145415.665	-79910.938		
			面積	158.3158855 m2		
			坪数	47.89 坪		

面積計算簿

地区： 浜松市

大字： 西区馬郡町 字：

地番：6053 地目：宅地 点数： 5

所有者：

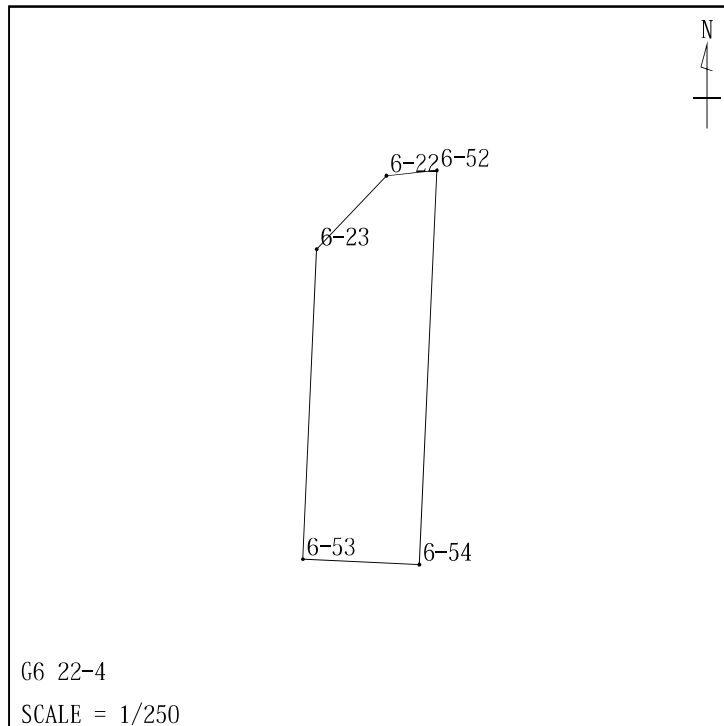

No.	地籍図番号	点名	X	Y	方向角	辺長
1	G6 22-4	6-22	-145391.800	-79907.590	223-34-15	3.515
2	G6 22-4	6-23	-145394.347	-79910.013	182-29-04	10.728
3	G6 22-4	6-53	-145405.065	-79910.478	92-29-51	4.036
4	G6 22-4	6-54	-145405.241	-79906.446	2-30-29	13.644
5	G6 22-4	6-52	-145391.610	-79905.849	263-46-25	1.752
1	G6 22-4	6-22	-145391.800	-79907.590		
			面積	51.1981340 m ²		
			坪数	15.48 坪		

面積計算簿

地区： 浜松市

大字： 西区馬郡町 字：

地番：6054 地目：宅地 点数： 7

所有者：

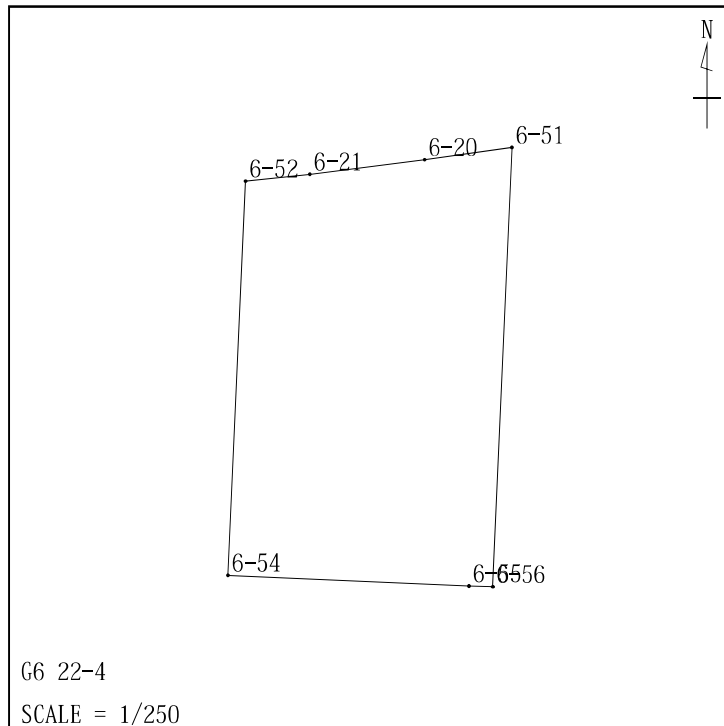

No.	地籍図番号	点名	X	Y	方向角	辺長
1	G6 22-4	6-20	-145390.871	-79899.642	262-53-34	4.001
2	G6 22-4	6-21	-145391.366	-79903.612	263-46-25	2.250
3	G6 22-4	6-52	-145391.610	-79905.849	182-30-29	13.644
4	G6 22-4	6-54	-145405.241	-79906.446	92-29-51	8.332
5	G6 22-4	6-55	-145405.604	-79898.121	92-29-51	0.826
6	G6 22-4	6-56	-145405.640	-79897.296	2-30-29	15.193
7	G6 22-4	6-51	-145390.462	-79896.631	262-15-31	3.039
1	G6 22-4	6-20	-145390.871	-79899.642		
			面積	131.8284215 m ²		
			坪数	39.87 坪		

面積計算簿

地区： 浜松市

大字： 西区馬郡町 字：

地番：6055 地目：宅地 点数： 5

所有者：

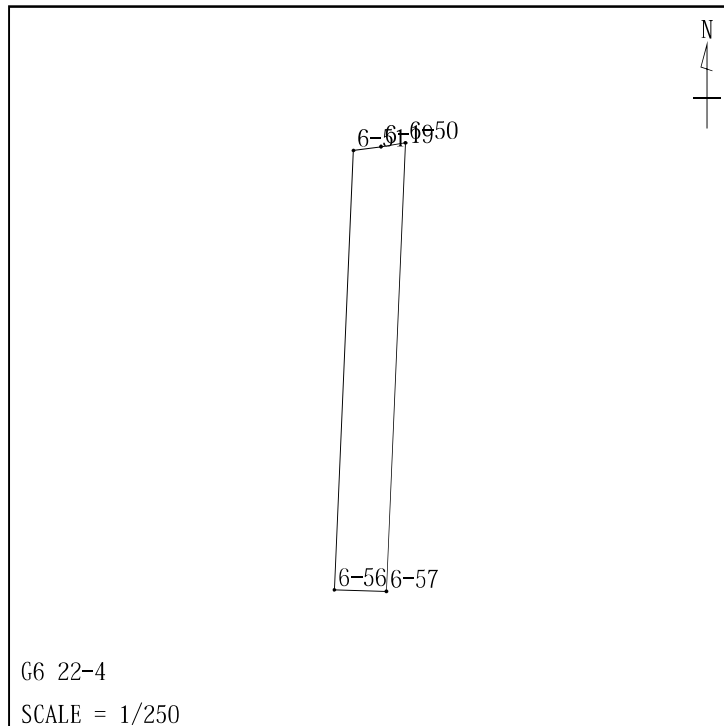

No.	地籍図番号	点名	X	Y	方向角	辺長
1	G6 22-4	6-19	-145390.332	-79895.677	262-15-31	0.963
2	G6 22-4	6-51	-145390.462	-79896.631	182-30-29	15.193
3	G6 22-4	6-56	-145405.640	-79897.296	92-29-51	1.804
4	G6 22-4	6-57	-145405.718	-79895.493	2-30-29	15.530
5	G6 22-4	6-50	-145390.203	-79894.814	261-29-36	0.873
1	G6 22-4	6-19	-145390.332	-79895.677		
			面積	27.7109110 m ²		
			坪数	8.38 坪		

面積計算簿

地区： 浜松市

大字： 西区馬郡町 字：

地番：6056 地目：宅地 点数： 8

所有者：

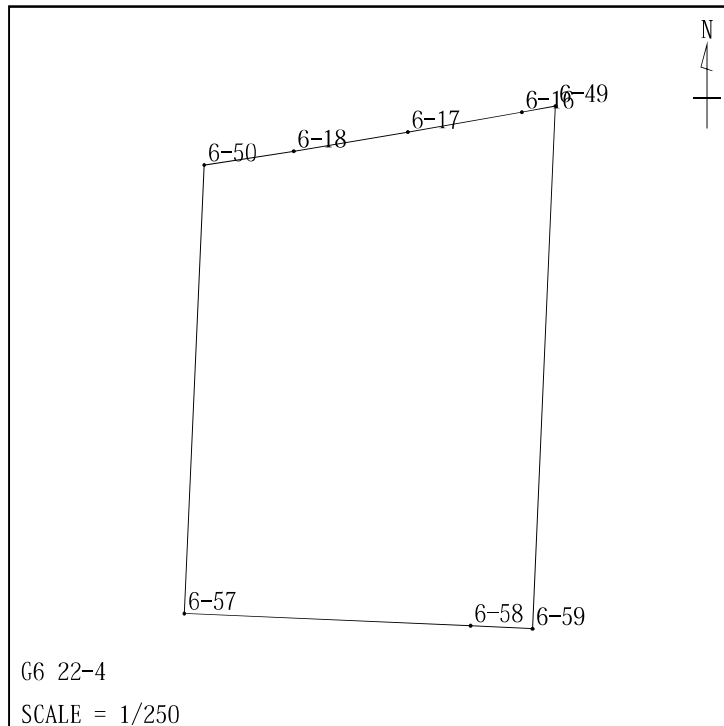

No.	地籍図番号	点名	X	Y	方向角	辺長
1	G6 22-4	6-16	-145388.389	-79883.833	259-56-56	3.999
2	G6 22-4	6-17	-145389.087	-79887.771	260-36-30	4.002
3	G6 22-4	6-18	-145389.740	-79891.719	261-29-36	3.129
4	G6 22-4	6-50	-145390.203	-79894.814	182-30-29	15.530
5	G6 22-4	6-57	-145405.718	-79895.493	92-29-51	9.898
6	G6 22-4	6-58	-145406.150	-79885.605	92-29-51	2.137
7	G6 22-4	6-59	-145406.243	-79883.470	2-30-29	18.093
8	G6 22-4	6-49	-145388.167	-79882.678	259-08-04	1.176
1	G6 22-4	6-16	-145388.389	-79883.833		
			面積	201.7984755 m ²		
			坪数	61.04 坪		

面積計算簿

地区： 浜松市

大字： 西区馬郡町 字：

地番：6057 地目：宅地 点数： 4

所有者：

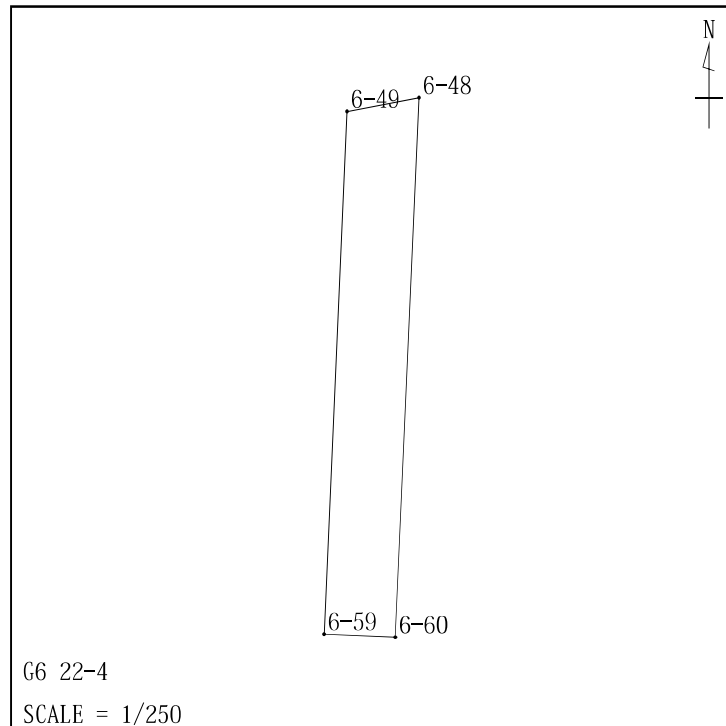

No.	地籍図番号	点名	X	Y	方向角	辺長
1	G6 22-4	6-49	-145388.167	-79882.678	182-30-29	18.093
2	G6 22-4	6-59	-145406.243	-79883.470	92-29-51	2.464
3	G6 22-4	6-60	-145406.350	-79881.008	2-30-29	18.678
4	G6 22-4	6-48	-145387.690	-79880.191	259-08-04	2.533
1	G6 22-4	6-49	-145388.167	-79882.678		
			面積	45.3027835 m ²		
			坪数	13.70 坪		

面積計算簿

地区: 浜松市

大字: 西区馬郡町 字:

地番: 6058 地目: 宅地 点数: 7

所有者:

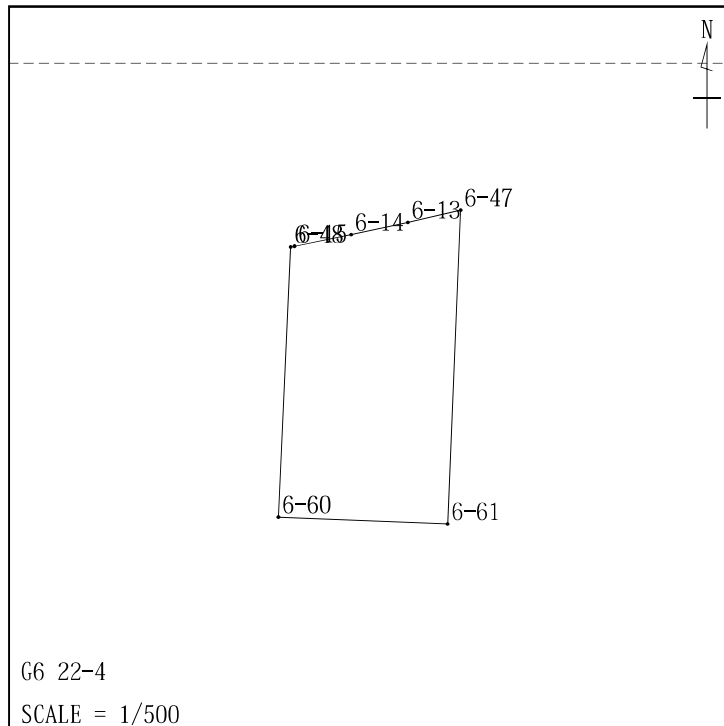

No.	地籍図番号	点名	X	Y	方向角	辺長
1	G6 22-4	6-13	-145385.989	-79872.083	257-45-32	3.995
2	G6 22-4	6-14	-145386.836	-79875.987	258-28-26	4.004
3	G6 22-4	6-15	-145387.636	-79879.910	259-08-04	0.286
4	G6 22-4	6-48	-145387.690	-79880.191	182-30-29	18.678
5	G6 22-4	6-60	-145406.350	-79881.008	92-29-51	11.663
6	G6 22-4	6-61	-145406.858	-79869.356	2-30-29	21.730
7	G6 22-4	6-47	-145385.149	-79868.406	257-07-43	3.772
1	G6 22-4	6-13	-145385.989	-79872.083		
			面積	235.2360490 m ²		
			坪数	71.15 坪		

面積計算簿

地区： 浜松市

大字： 西区馬郡町 字：

地番：6059 地目：宅地 点数： 7

所有者：

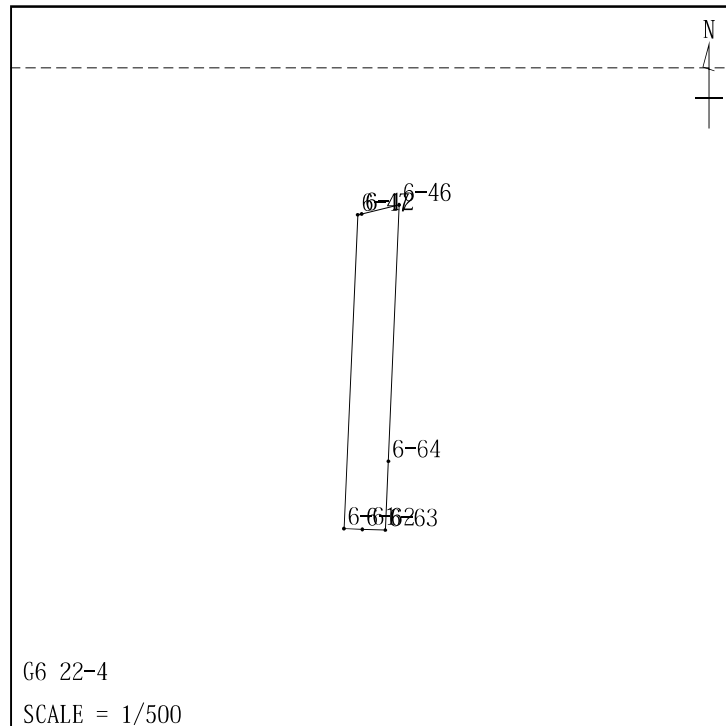

No.	地籍図番号	点名	X	Y	方向角	辺長
1	G6 22-4	6-46	-145384.462	-79865.538	256-28-29	2.712
2	G6 22-4	6-12	-145385.096	-79868.175	257-07-43	0.237
3	G6 22-4	6-47	-145385.149	-79868.406	182-30-29	21.730
4	G6 22-4	6-61	-145406.858	-79869.356	92-29-51	1.250
5	G6 22-4	6-62	-145406.913	-79868.108	92-29-51	1.585
6	G6 22-4	6-63	-145406.982	-79866.525	2-30-29	4.755
7	G6 22-4	6-64	-145402.231	-79866.317	2-30-29	17.786
1	G6 22-4	6-46	-145384.462	-79865.538		
			面積	62.7372265 m ²		
			坪数	18.97 坪		

面積計算簿

地区: 浜松市

大字: 西区馬郡町 字:

地番: 6060 地目: 宅地 点数: 8

所有者:

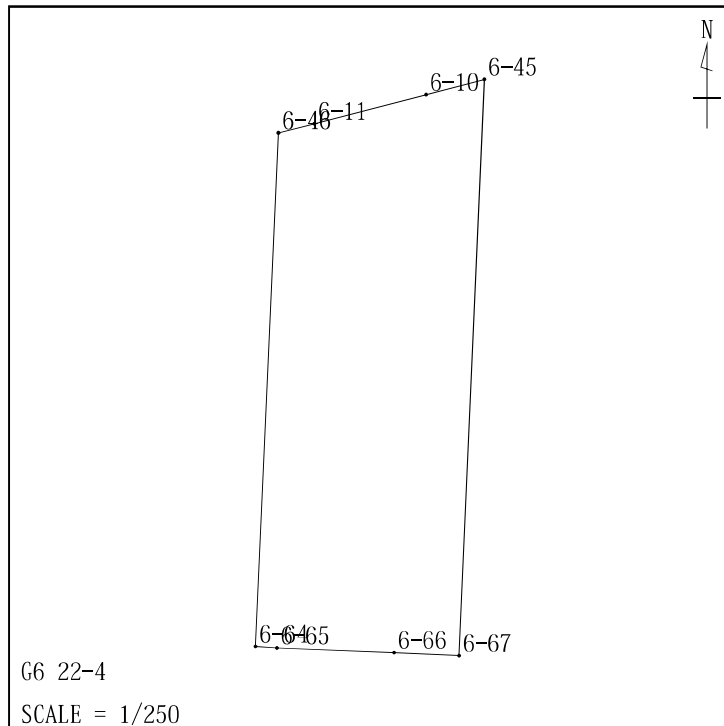

No.	地籍図番号	点名	X	Y	方向角	辺長
1	G6 22-4	6-10	-145383.157	-79860.415	255-28-02	4.001
2	G6 22-4	6-11	-145384.161	-79864.288	256-28-29	1.286
3	G6 22-4	6-46	-145384.462	-79865.538	182-30-29	17.786
4	G6 22-4	6-64	-145402.231	-79866.317	92-29-53	0.726
5	G6 22-4	6-65	-145402.263	-79865.591	92-29-53	4.049
6	G6 22-4	6-66	-145402.439	-79861.546	92-29-53	2.250
7	G6 22-4	6-67	-145402.537	-79859.298	2-30-29	19.949
8	G6 22-4	6-45	-145382.608	-79858.425	254-34-04	2.064
1	G6 22-4	6-10	-145383.157	-79860.415		
			面積	132.3961530 m ²		
			坪数	40.04 坪		

面積計算簿

地区： 浜松市

大字： 西区馬郡町 字：

地番：6061 地目：宅地 点数： 6

所有者：

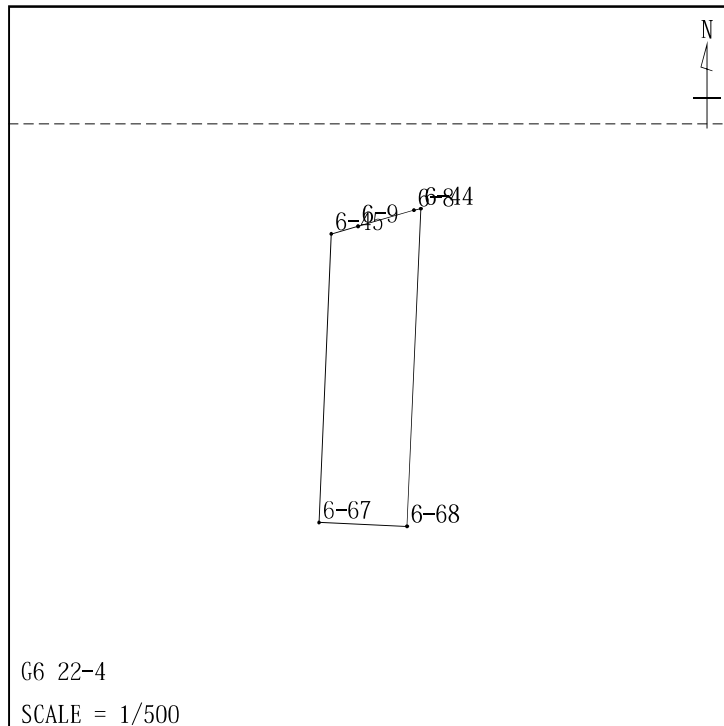

No.	地籍図番号	点名	X	Y	方向角	辺長
1	G6 22-4	6-8	-145380.981	-79852.713	253-52-46	4.001
2	G6 22-4	6-9	-145382.092	-79856.557	254-34-04	1.938
3	G6 22-4	6-45	-145382.608	-79858.425	182-30-29	19.949
4	G6 22-4	6-67	-145402.537	-79859.298	92-29-53	6.117
5	G6 22-4	6-68	-145402.804	-79853.187	2-30-29	21.990
6	G6 22-4	6-44	-145380.835	-79852.225	253-20-31	0.510
1	G6 22-4	6-8	-145380.981	-79852.713		
			面積	128.1947820 m ²		
			坪数	38.77 坪		

面積計算簿

地区： 浜松市

大字： 西区馬郡町 字：

地番：6062-1 地目：宅地 点数： 4

所有者：

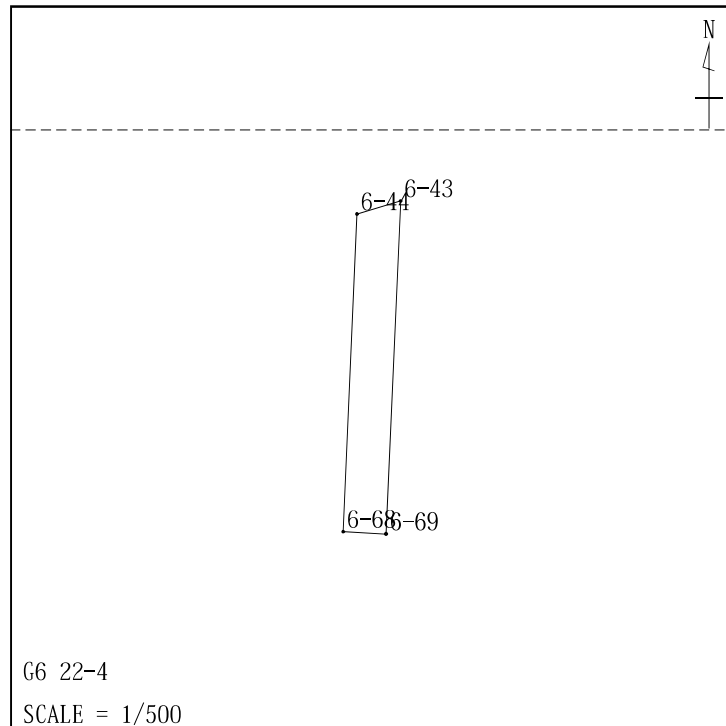

No.	地籍図番号	点名	X	Y	方向角	辺長
1	G6 22-4	6-44	-145380.835	-79852.225	182-30-29	21.990
2	G6 22-4	6-68	-145402.804	-79853.187	92-29-53	2.979
3	G6 22-4	6-69	-145402.934	-79850.211	2-30-29	23.025
4	G6 22-4	6-43	-145379.931	-79849.203	253-20-31	3.154
1	G6 22-4	6-44	-145380.835	-79852.225		
			面積	67.0543190 m ²		
			坪数	20.28 坪		

面積計算簿

地区： 浜松市

大字： 西区馬郡町 字：

地番：6062-2 地目：宅地 点数： 6

所有者：

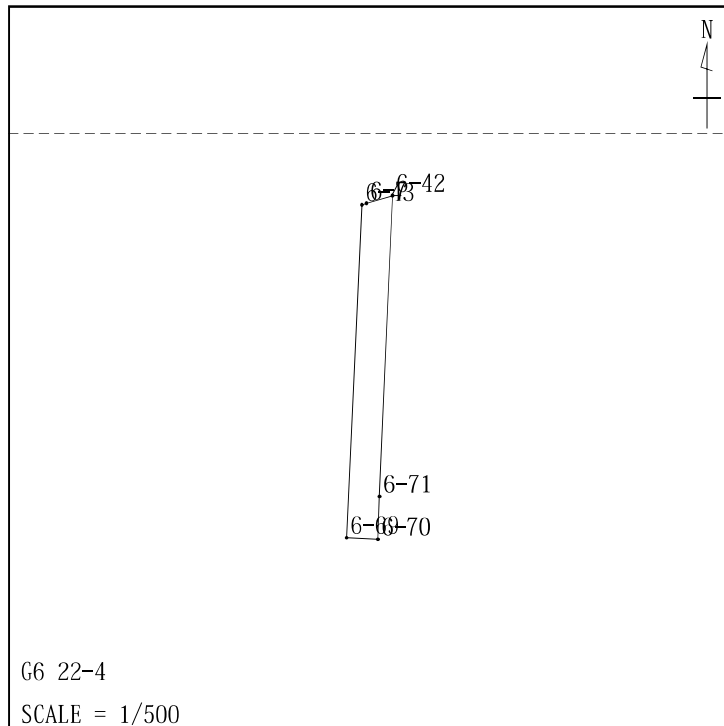

No.	地籍図番号	点名	X	Y	方向角	辺長
1	G6 22-4	6-42	-145379.278	-79847.044		
2	G6 22-4	6-7	-145379.835	-79848.883	253-08-27	1.922
3	G6 22-4	6-43	-145379.931	-79849.203	253-20-31	0.334
4	G6 22-4	6-69	-145402.934	-79850.211	182-30-29	23.025
5	G6 22-4	6-70	-145403.026	-79848.088	92-29-53	2.125
6	G6 22-4	6-71	-145400.089	-79847.959	2-29-49	2.940
1	G6 22-4	6-42	-145379.278	-79847.044	2-31-08	20.831
			面積	49.7569365 m ²		
			坪数	15.05 坪		