

1 附近見取図

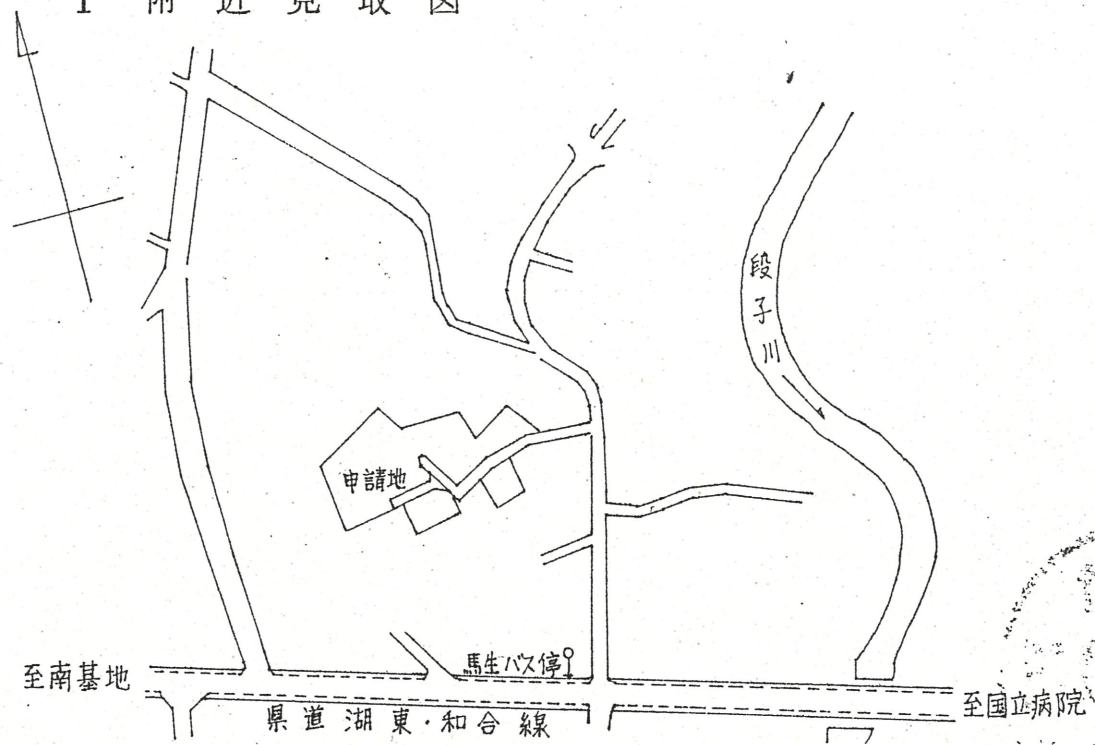

道路位置指定図	指定番号	60-29
和合町 地内	指定年月日	S62. 4. 1

公 図 写 S=1:600

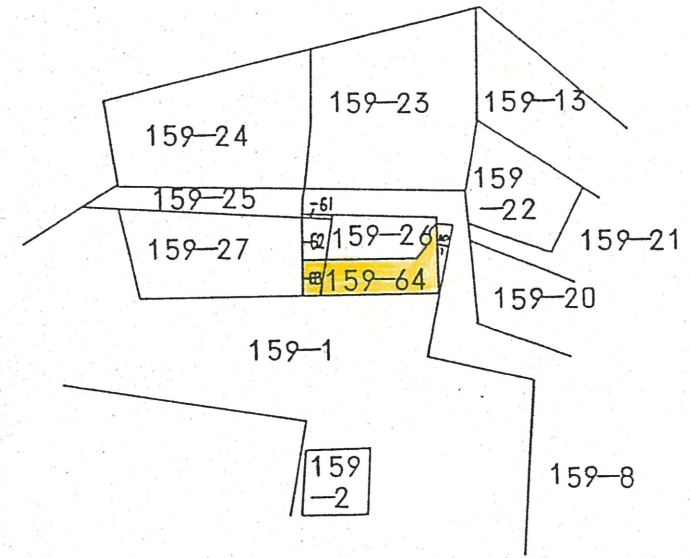

実 測 図 S=1:250

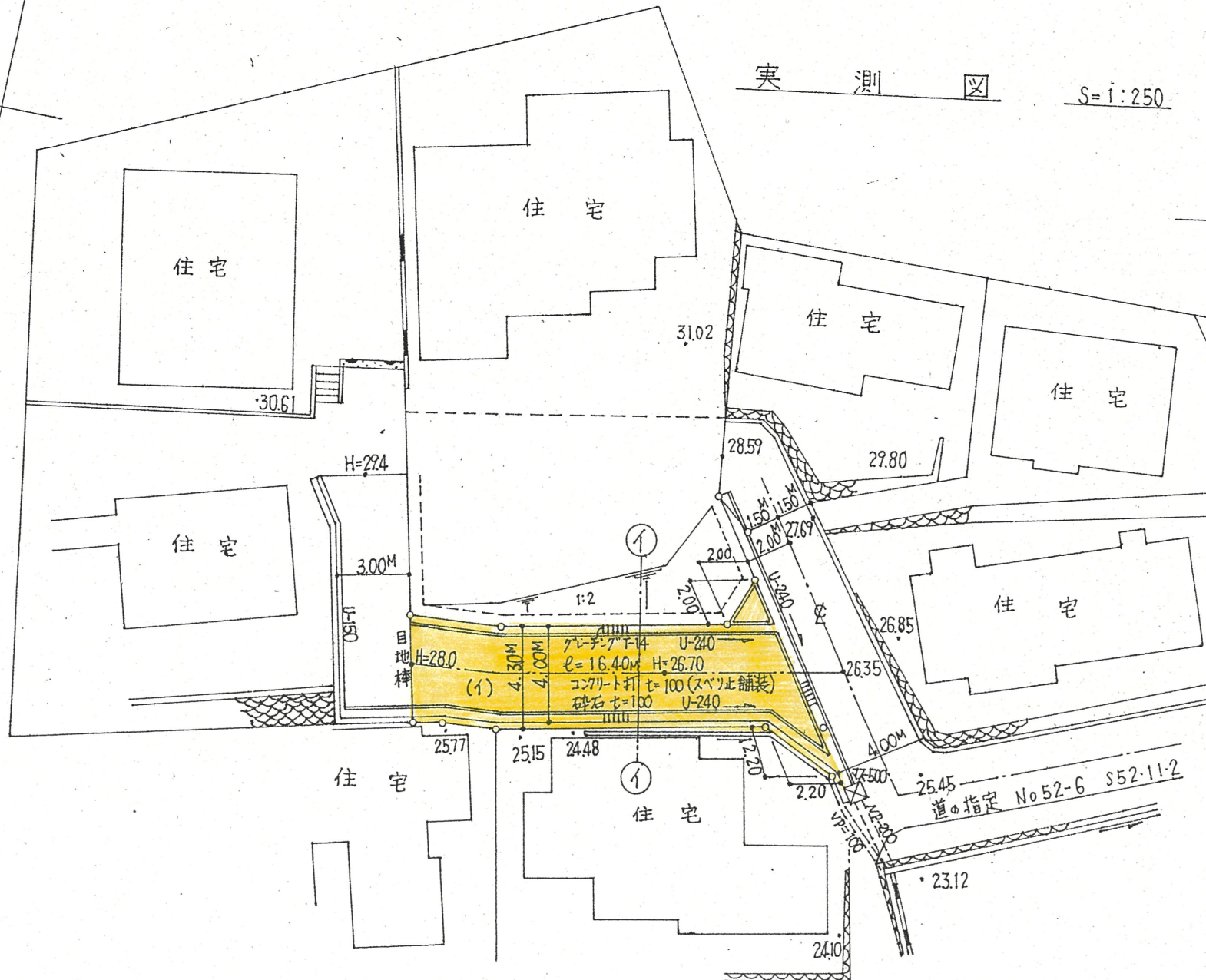

2 断 面 図 S=1:50

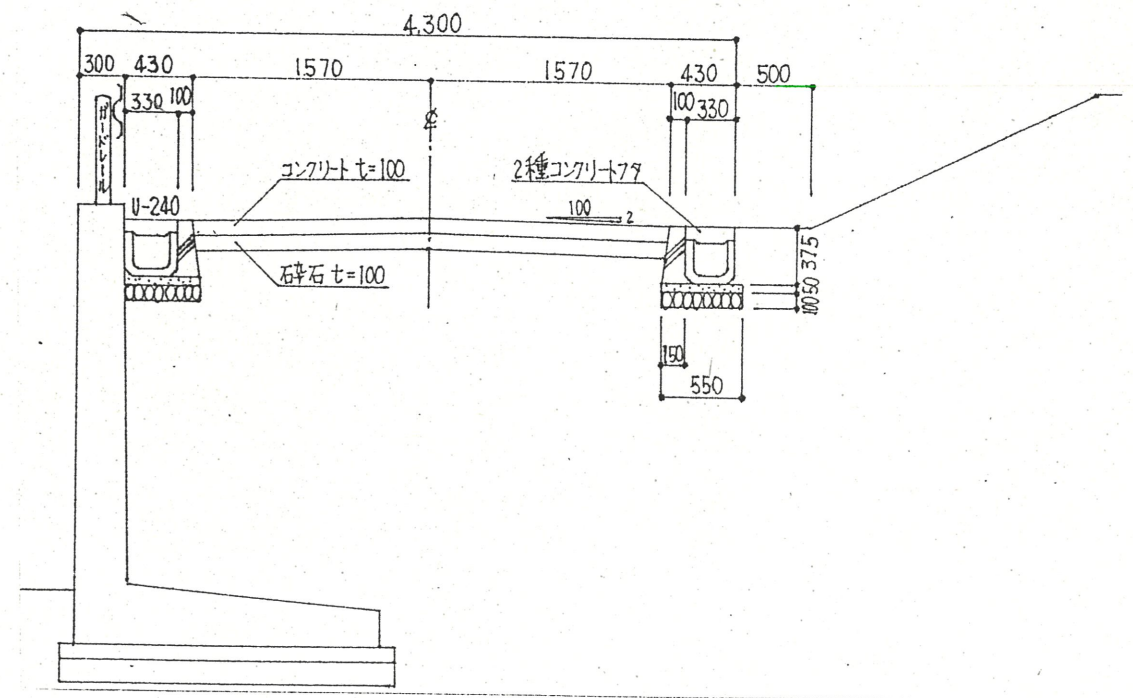



道路断面図  
(A-A')

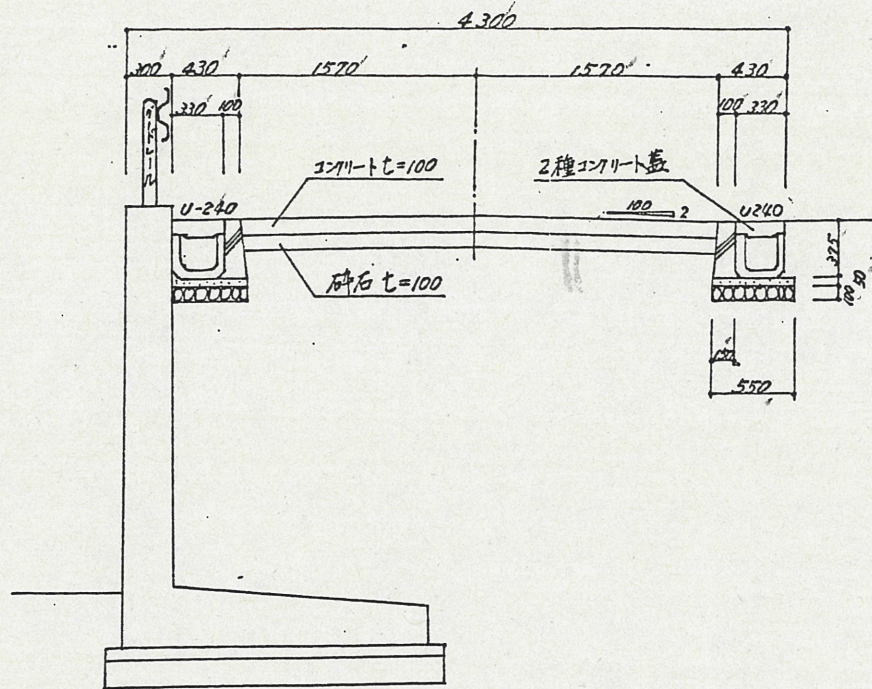

付近見取図

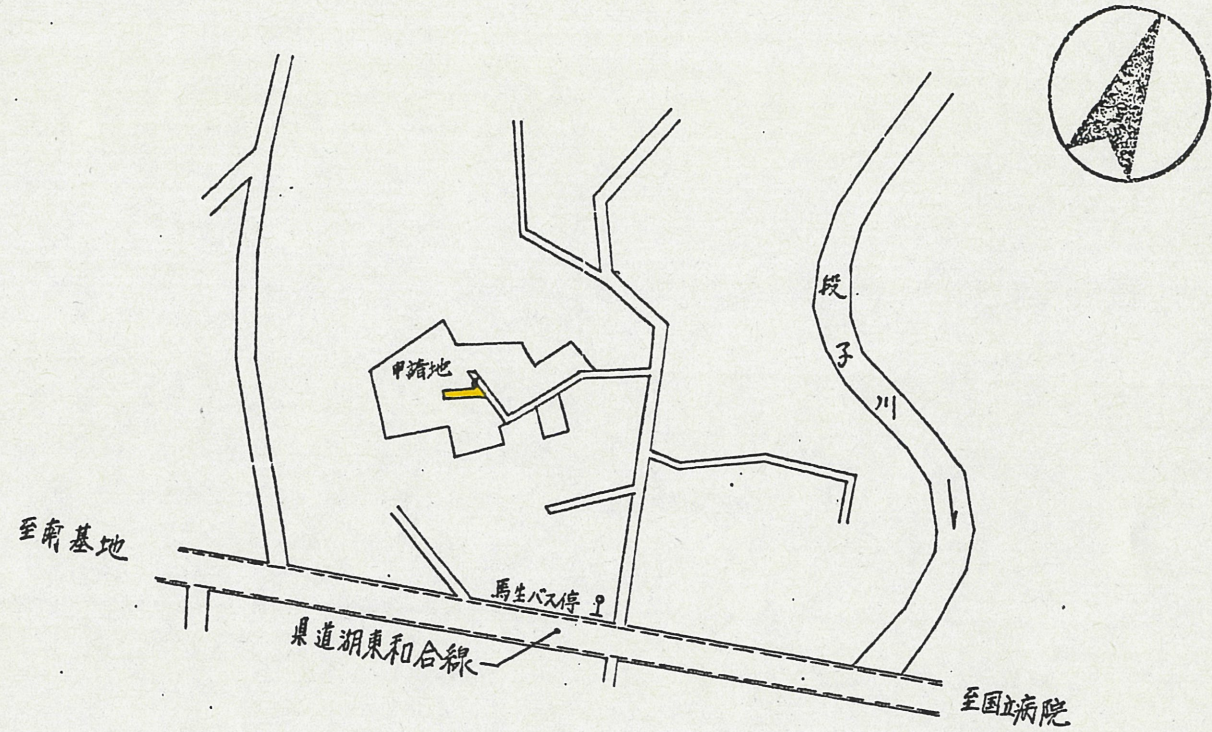

実測図  
S= 1/250

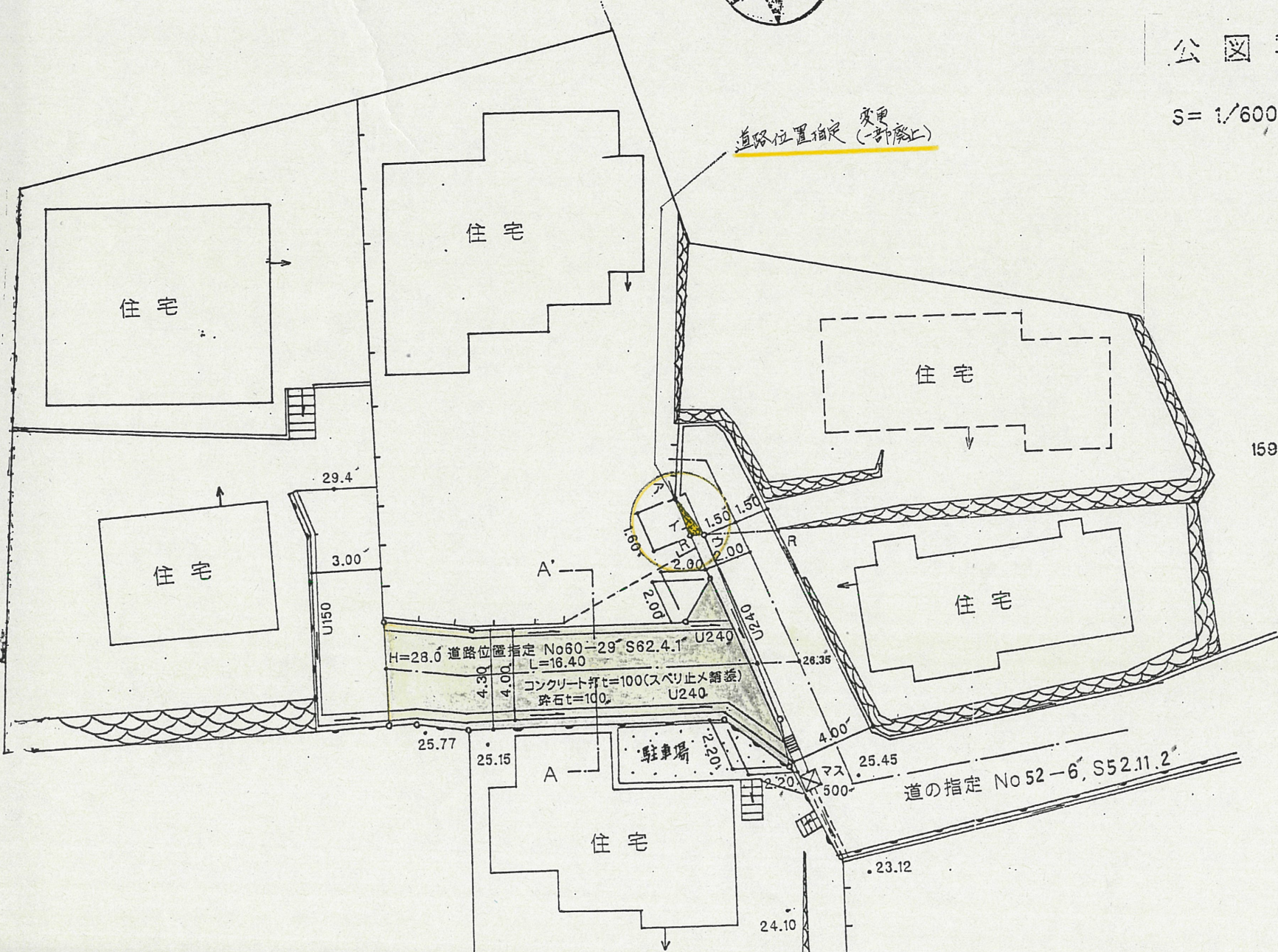

公図写

S= 1/600

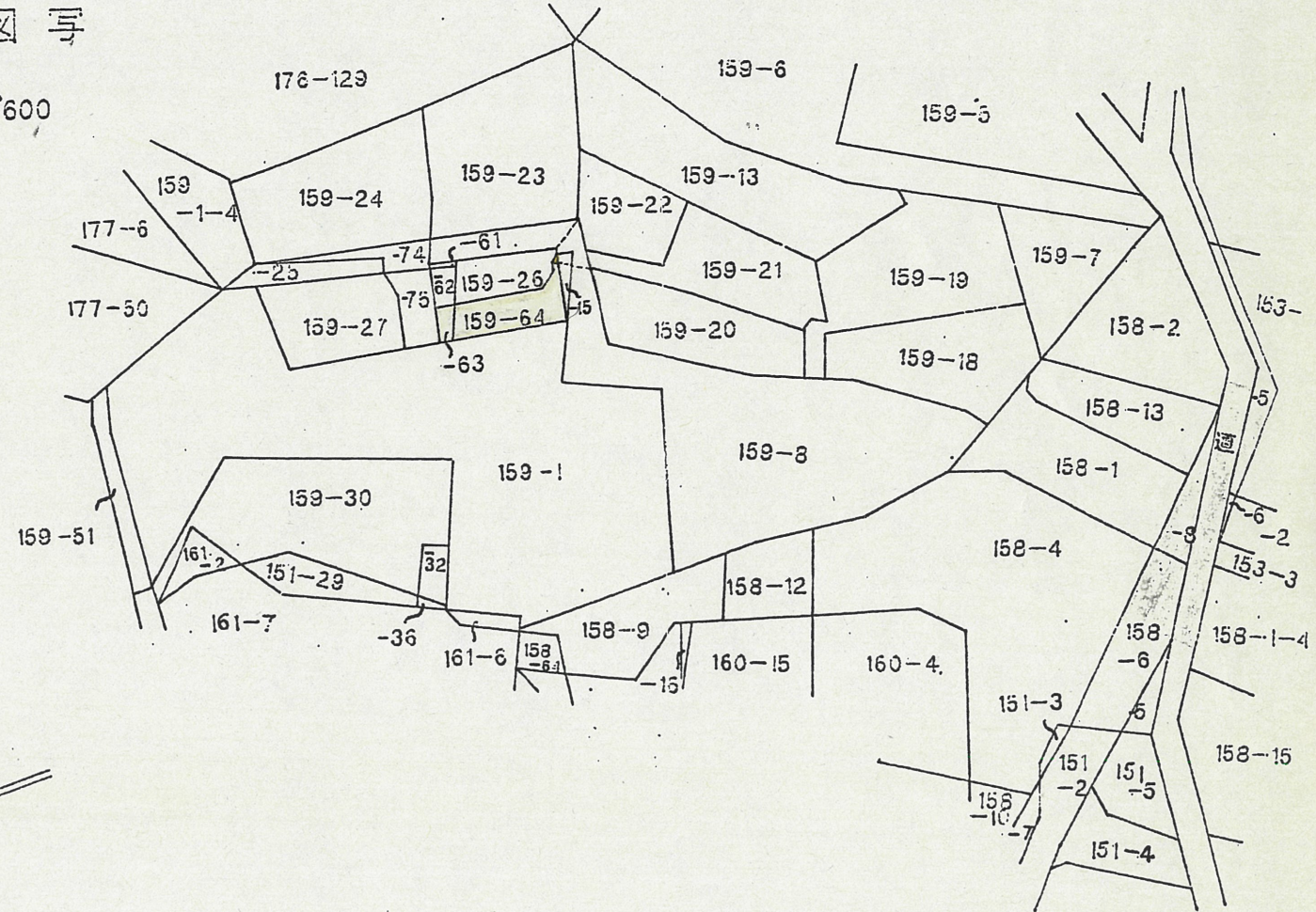

道路位置指定図	指定番号	9-12
和合町地内	指定年月日	H10.2.4