

面積計算簿

地区:

大字: 中央三丁目 字:

地番: 115-1 地目: 宅地 点数: 37

所有者:

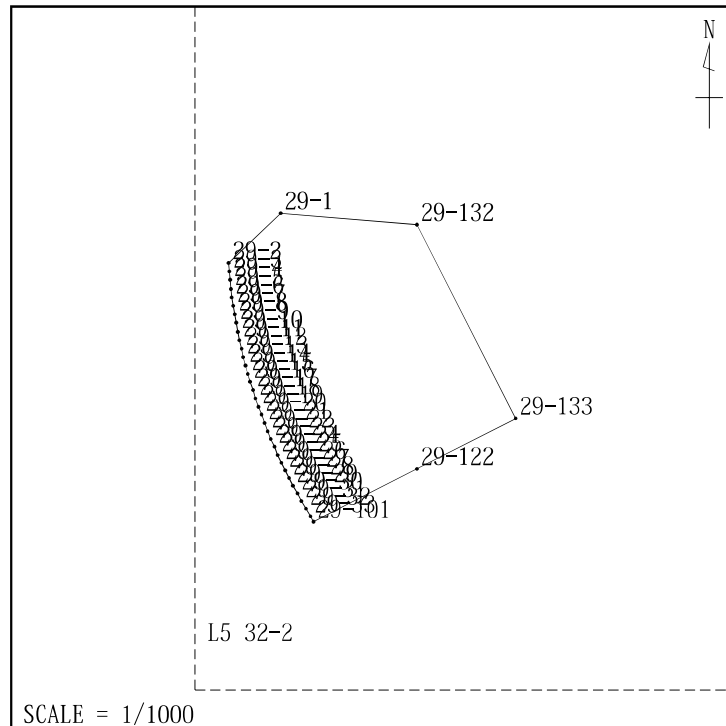

No.	地籍図番号	点名	X	Y	方向角	辺長
1	L5 32-2	29-1	-143059.087	-69463.142	226-40-58	9.999
2	L5 32-2	29-2	-143065.947	-69470.417	175-49-45	1.196
3	L5 32-2	29-3	-143067.140	-69470.330	174-31-57	1.196
4	L5 32-2	29-4	-143068.331	-69470.216	173-33-16	1.203
5	L5 32-2	29-5	-143069.526	-69470.081	172-28-18	1.198
6	L5 32-2	29-6	-143070.714	-69469.924	171-16-58	1.201
7	L5 32-2	29-7	-143071.901	-69469.742	170-51-38	1.196
8	L5 32-2	29-8	-143073.082	-69469.552	170-01-41	1.201
9	L5 32-2	29-9	-143074.265	-69469.344	169-07-51	1.199
10	L5 32-2	29-10	-143075.442	-69469.118	168-29-35	1.198
11	L5 32-2	29-11	-143076.616	-69468.879	167-04-37	1.198
12	L5 32-2	29-12	-143077.784	-69468.611		

面積計算簿

No.	地籍図番号	点名	X	Y	方向角	辺長	No.	地籍図番号	点名	X	Y	方向角	辺長
13	L5 32-2	29-13	-143078.950	-69468.330	166-27-01	1.199	28	L5 32-2	29-28	-143095.749	-69462.014	152-07-57	1.200
14	L5 32-2	29-14	-143080.109	-69468.029	165-26-30	1.197	29	L5 32-2	29-29	-143096.810	-69461.453	151-35-44	1.198
15	L5 32-2	29-15	-143081.267	-69467.715	164-49-43	1.200	30	L5 32-2	29-30	-143097.864	-69460.883	150-22-46	1.200
16	L5 32-2	29-16	-143082.418	-69467.380	163-46-20	1.199	31	L5 32-2	29-31	-143098.907	-69460.290	149-25-48	1.197
17	L5 32-2	29-17	-143083.566	-69467.028	162-57-12	1.201	32	L5 32-2	29-32	-143099.938	-69459.681	148-22-26	1.201
18	L5 32-2	29-18	-143084.706	-69466.663	162-14-46	1.197	33	L5 32-2	29-33	-143100.961	-69459.051	148-07-55	0.874
19	L5 32-2	29-19	-143085.840	-69466.278	161-14-50	1.198	34	L5 32-2	29-101	-143101.703	-69458.590	62-57-40	15.979
20	L5 32-2	29-20	-143086.968	-69465.864	159-50-45	1.202	35	L5 32-2	29-122	-143094.439	-69444.357	62-57-40	15.346
21	L5 32-2	29-21	-143088.090	-69465.438	159-12-33	1.200	36	L5 32-2	29-133	-143087.463	-69430.688	332-57-30	30.039
22	L5 32-2	29-22	-143089.205	-69465.001	158-35-54	1.198	37	L5 32-2	29-132	-143060.707	-69444.346	274-55-33	18.866
23	L5 32-2	29-23	-143090.315	-69464.544	157-37-21	1.200	1	L5 32-2	29-1	-143059.087	-69463.142		
24	L5 32-2	29-24	-143091.420	-69464.073	156-54-51	1.201			面積	1096.4860940 m2			
25	L5 32-2	29-25	-143092.512	-69463.580	155-42-09	1.198			坪数	331.68 坪			
26	L5 32-2	29-26	-143093.597	-69463.069	154-46-52	1.199							
27	L5 32-2	29-27	-143094.677	-69462.546	154-09-40	1.200							
					153-36-22	1.197							

面積計算簿

地区:

大字: 中央三丁目 字:

地番: 115-2 地目: 宅地 点数: 5

所有者:

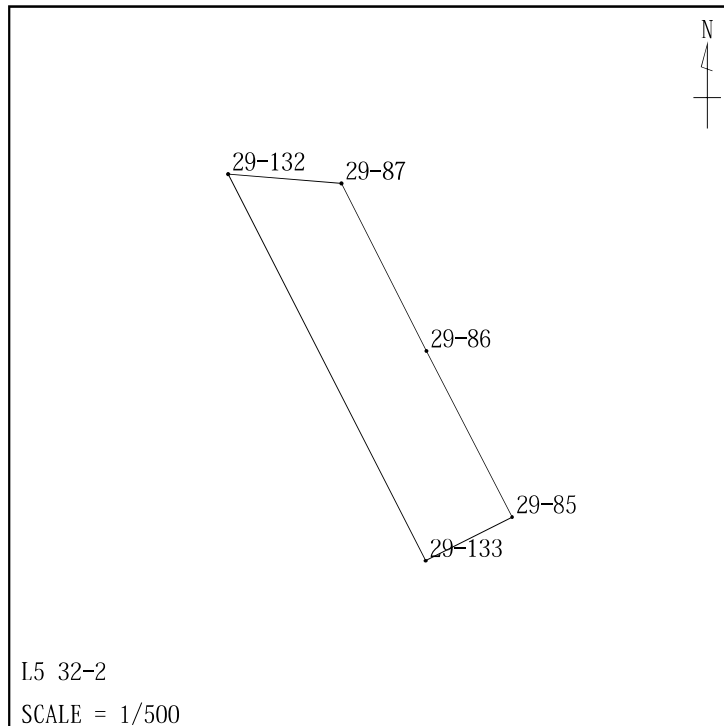

No.	地籍図番号	点名	X	Y	方向角	辺長
1	L5 32-2	29-85	-143084.423	-69424.733	332-46-23	12.889
2	L5 32-2	29-86	-143072.962	-69430.630	333-08-34	12.978
3	L5 32-2	29-87	-143061.384	-69436.493	274-55-33	7.882
4	L5 32-2	29-132	-143060.707	-69444.346	152-57-30	30.039
5	L5 32-2	29-133	-143087.463	-69430.688	62-57-40	6.686
1	L5 32-2	29-85	-143084.423	-69424.733		
			面積	186.3682120 m ²		
			坪数	56.37 坪		

面積計算簿

地区:

大字: 中央三丁目 字:

地番: 115-3 地目: 宅地 点数: 8

所有者:

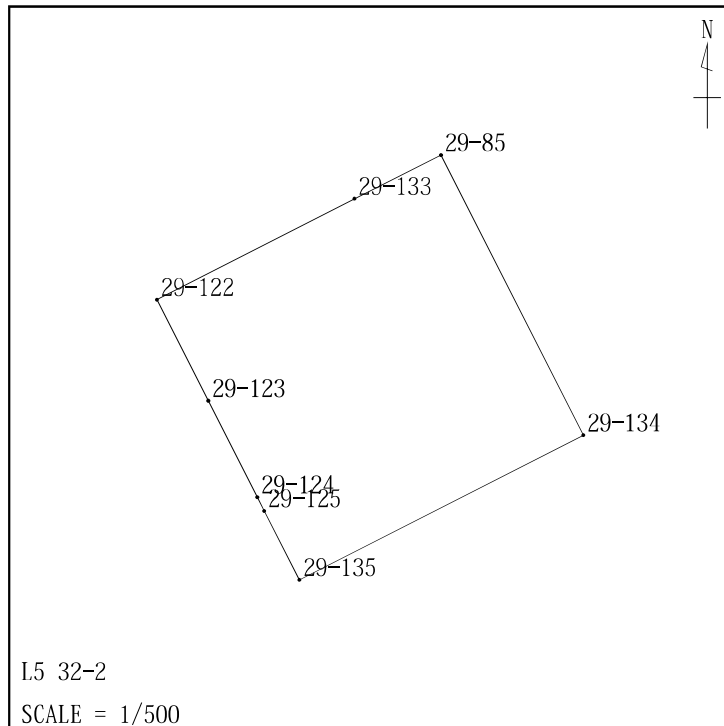

No.	地籍図番号	点名	X	Y	方向角	辺長
1	L5 32-2	29-85	-143084.423	-69424.733	242-57-40	6.686
2	L5 32-2	29-133	-143087.463	-69430.688	242-57-40	15.346
3	L5 32-2	29-122	-143094.439	-69444.357	152-57-21	7.828
4	L5 32-2	29-123	-143101.411	-69440.798	152-57-21	7.511
5	L5 32-2	29-124	-143108.101	-69437.383	152-57-21	1.021
6	L5 32-2	29-125	-143109.010	-69436.918	152-57-21	5.348
7	L5 32-2	29-135	-143113.774	-69434.486	62-59-37	22.032
8	L5 32-2	29-134	-143103.769	-69414.857	332-57-21	21.721
1	L5 32-2	29-85	-143084.423	-69424.733		
			面積	478.4243600 m ²		
			坪数	144.72 坪		

面積計算簿

地区:

大字: 中央三丁目 字:

地番: 115-4 地目: 宅地 点数: 11

所有者:

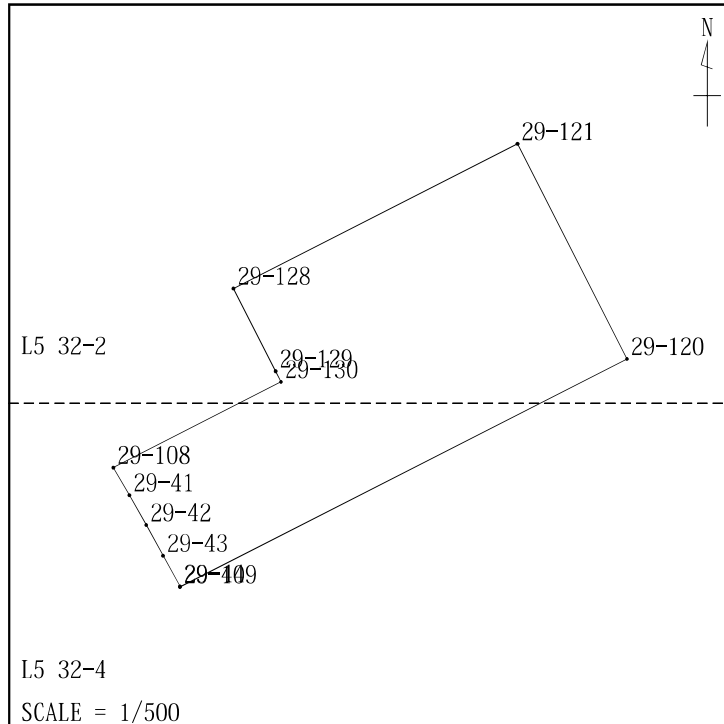

No.	地籍図番号	点名	X	Y	方向角	辺長
1	L5 32-4	29-41	-143131.350	-69440.029	150-17-05	2.401
2	L5 32-4	29-42	-143133.435	-69438.839	150-53-31	2.399
3	L5 32-4	29-43	-143135.531	-69437.672	151-35-09	2.398
4	L5 32-4	29-44	-143137.640	-69436.531	151-53-53	0.053
5	L5 32-4	29-109	-143137.687	-69436.506	62-57-48	34.704
6	L5 32-2	29-120	-143121.912	-69405.595	332-57-21	16.683
7	L5 32-2	29-121	-143107.053	-69413.181	242-59-37	22.032
8	L5 32-2	29-128	-143117.058	-69432.810	152-57-21	6.416
9	L5 32-2	29-129	-143122.772	-69429.893	152-57-21	0.826
10	L5 32-2	29-130	-143123.508	-69429.517	242-57-40	13.050
11	L5 32-4	29-108	-143129.441	-69441.141	149-46-28	2.210
1	L5 32-4	29-41	-143131.350	-69440.029		

面積 488.9579720 m²

坪数 147.90 坪

面積計算簿

地区:

大字: 中央三丁目 字:

地番: 115-5 地目: 宅地 点数: 4

所有者:

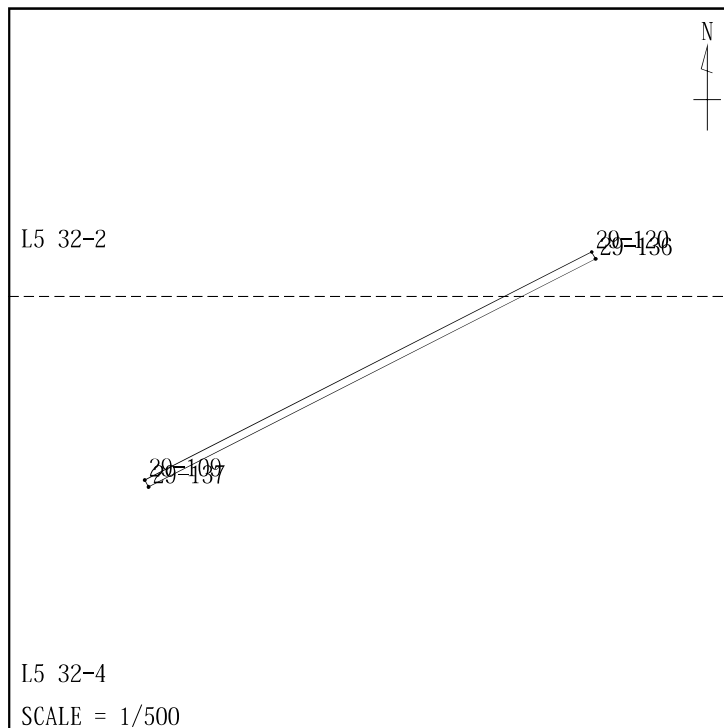

No.	地籍図番号	点名	X	Y	方向角	辺長
1	L5 32-4	29-109	-143137.687	-69436.506	151-53-53	0.568
2	L5 32-4	29-137	-143138.187	-69436.239	62-57-48	34.693
3	L5 32-2	29-136	-143122.417	-69405.337	332-57-21	0.567
4	L5 32-2	29-120	-143121.912	-69405.595	242-57-48	34.704
1	L5 32-4	29-109	-143137.687	-69436.506		
			面積	19.6707975 m ²		
			坪数	5.95 坪		

面積計算簿

地区:

大字: 中央三丁目 字:

地番: 115-6 地目: 宅地 点数: 4

所有者:

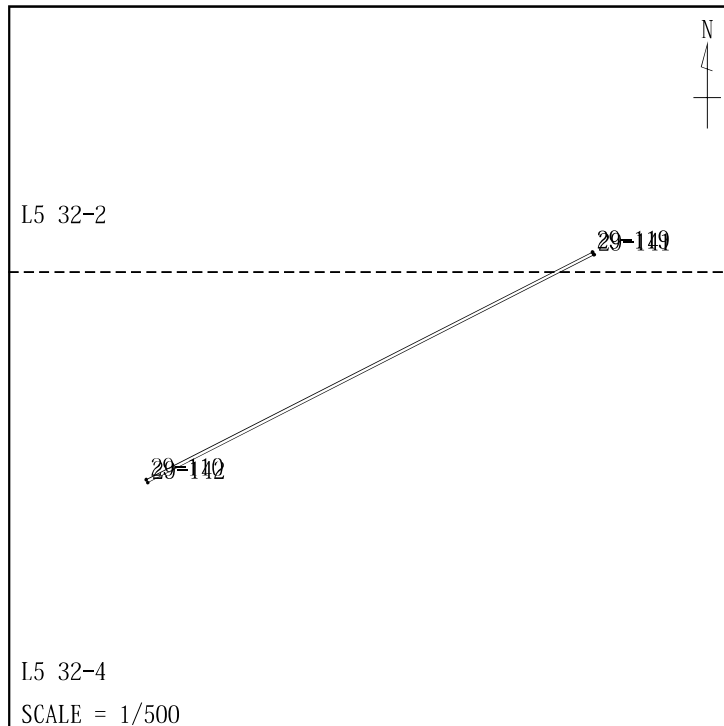

No.	地籍図番号	点名	X	Y	方向角	辺長
1	L5 32-4	29-110	-143139.371	-69435.607	151-53-53	0.224
2	L5 32-4	29-142	-143139.569	-69435.501	62-57-48	34.664
3	L5 32-2	29-141	-143123.812	-69404.625	332-57-21	0.224
4	L5 32-2	29-119	-143123.612	-69404.727	242-57-48	34.668
1	L5 32-4	29-110	-143139.371	-69435.607		
			面積	7.7835540 m ²		
			坪数	2.35 坪		

面積計算簿

地区:

大字: 中央三丁目 字:

地番: 115-7 地目: 宅地 点数: 6

所有者:

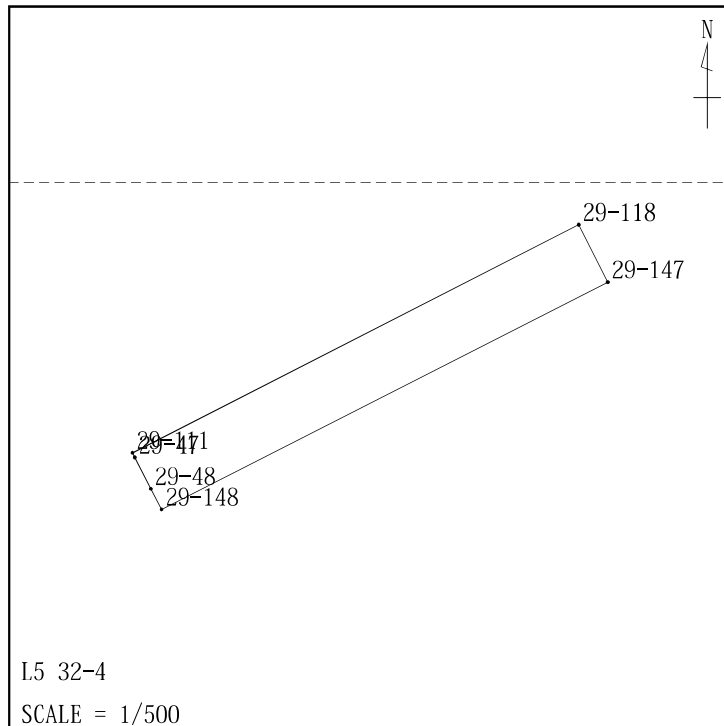

No.	地籍図番号	点名	X	Y	方向角	辺長
1	L5 32-4	29-111	-143143.670	-69433.359		
2	L5 32-4	29-47	-143144.014	-69433.181	152-41-54	0.387
3	L5 32-4	29-48	-143146.154	-69432.095	153-05-36	2.400
4	L5 32-4	29-148	-143147.606	-69431.370	153-28-01	1.623
5	L5 32-4	29-147	-143131.861	-69400.516	62-57-48	34.639
6	L5 32-4	29-118	-143127.933	-69402.521	332-57-21	4.410
1	L5 32-4	29-111	-143143.670	-69433.359	242-57-48	34.621
			面積	152.7003670 m ²		
			坪数	46.19 坪		

面積計算簿

地区:

大字: 中央三丁目 字:

地番: 115-8 地目: 宅地 点数: 24

所有者:

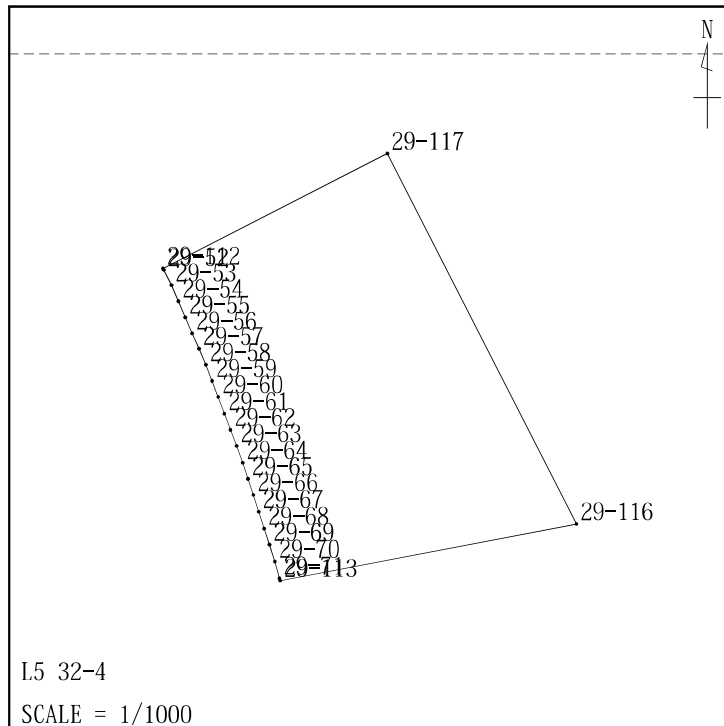

No.	地籍図番号	点名	X	Y	方向角	辺長
1	L5 32-4	29-52	-143154.795	-69427.922	155-13-41	2.401
2	L5 32-4	29-53	-143156.975	-69426.916	155-44-11	2.395
3	L5 32-4	29-54	-143159.158	-69425.932	156-05-20	2.400
4	L5 32-4	29-55	-143161.352	-69424.959	156-36-51	2.400
5	L5 32-4	29-56	-143163.555	-69424.007	157-08-27	2.393
6	L5 32-4	29-57	-143165.760	-69423.077	157-27-32	2.403
7	L5 32-4	29-58	-143167.979	-69422.156	158-08-12	2.401
8	L5 32-4	29-59	-143170.207	-69421.262	158-38-00	2.399
9	L5 32-4	29-60	-143172.441	-69420.388	159-19-35	2.396
10	L5 32-4	29-61	-143174.683	-69419.542	159-33-00	2.401
11	L5 32-4	29-62	-143176.933	-69418.703	160-09-13	2.401
12	L5 32-4	29-63	-143179.191	-69417.888		

面積計算簿

No.	地籍図番号	点名	X	Y	方向角	辺長	No.	地籍図番号	点名	X	Y
					160-31-46	2.397					
13	L5 32-4	29-64	-143181.451	-69417.089							
					160-52-12	2.398					
14	L5 32-4	29-65	-143183.717	-69416.303							
					161-20-46	2.401					
15	L5 32-4	29-66	-143185.992	-69415.535							
					161-43-25	2.401					
16	L5 32-4	29-67	-143188.272	-69414.782							
					162-22-25	2.398					
17	L5 32-4	29-68	-143190.557	-69414.056							
					162-47-39	2.400					
18	L5 32-4	29-69	-143192.850	-69413.346							
					163-09-09	2.400					
19	L5 32-4	29-70	-143195.147	-69412.650							
					163-37-47	2.400					
20	L5 32-4	29-71	-143197.449	-69411.974							
					163-59-20	0.396					
21	L5 32-4	29-113	-143197.830	-69411.865							
					79-08-24	41.757					
22	L5 32-4	29-116	-143189.962	-69370.856							
					332-57-21	57.484					
23	L5 32-4	29-117	-143138.764	-69396.992							
					242-57-48	34.829					
24	L5 32-4	29-112	-143154.596	-69428.015							
					154-56-28	0.220					
1	L5 32-4	29-52	-143154.795	-69427.922							

面積 1923.0995035 m²

坪数 581.73 坪

面積計算簿

地区:

大字: 中央三丁目 字:

地番: 115-9 地目: 宅地 点数: 15

所有者:

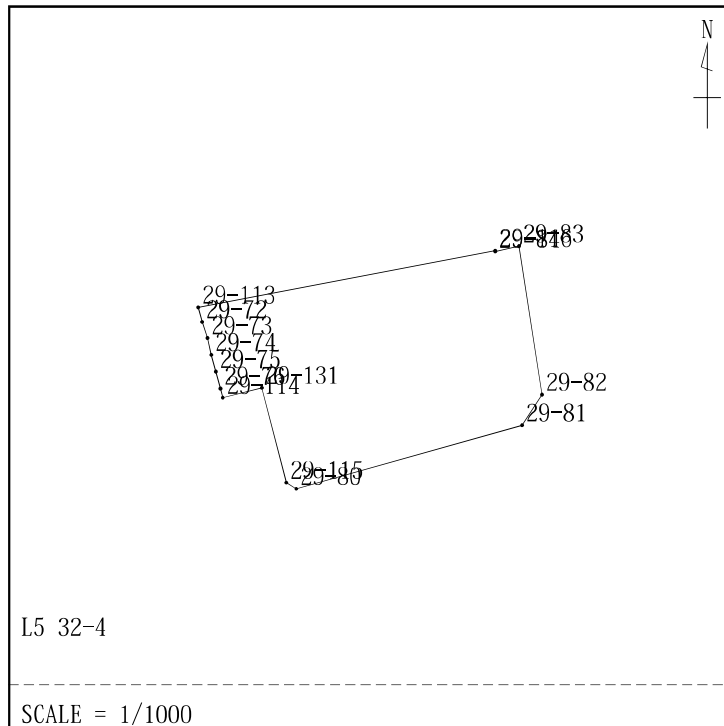

No.	地籍図番号	点名	X	Y	方向角	辺長
1	L5 32-4	29-72	-143199.753	-69411.313	164-21-11	2.399
2	L5 32-4	29-73	-143202.063	-69410.666	164-59-47	2.399
3	L5 32-4	29-74	-143204.380	-69410.045	165-21-00	2.400
4	L5 32-4	29-75	-143206.702	-69409.438	165-43-55	2.398
5	L5 32-4	29-76	-143209.026	-69408.847	166-14-09	1.249
6	L5 32-4	29-114	-143210.239	-69408.550	75-58-34	5.608
7	L5 32-4	29-131	-143208.880	-69403.109	165-25-00	13.539
8	L5 32-4	29-115	-143221.983	-69399.700	121-25-51	1.616
9	L5 32-4	29-80	-143222.826	-69398.321	74-21-39	32.403
10	L5 32-4	29-81	-143214.091	-69367.118	32-51-05	5.003
11	L5 32-4	29-82	-143209.888	-69364.404	351-20-46	20.789
12	L5 32-4	29-83	-143189.336	-69367.532		

面積計算簿

No.	地籍図番号	点名	X	Y	方向角	辺長	No.	地籍図番号	点名	X	Y
					258-02-53	3.361					
13	L5 32-4	29-84	-143190.032	-69370.820							
					332-57-21	0.078					
14	L5 32-4	29-116	-143189.962	-69370.856							
					259-08-24	41.757					
15	L5 32-4	29-113	-143197.830	-69411.865							
					163-59-20	2.001					
1	L5 32-4	29-72	-143199.753	-69411.313							
		面積	1042.6196220 m2								
		坪数	315.39 坪								

面積計算簿

地区:

大字: 中央三丁目 字:

地番: 115-10 地目: 宅地 点数: 6

所有者:

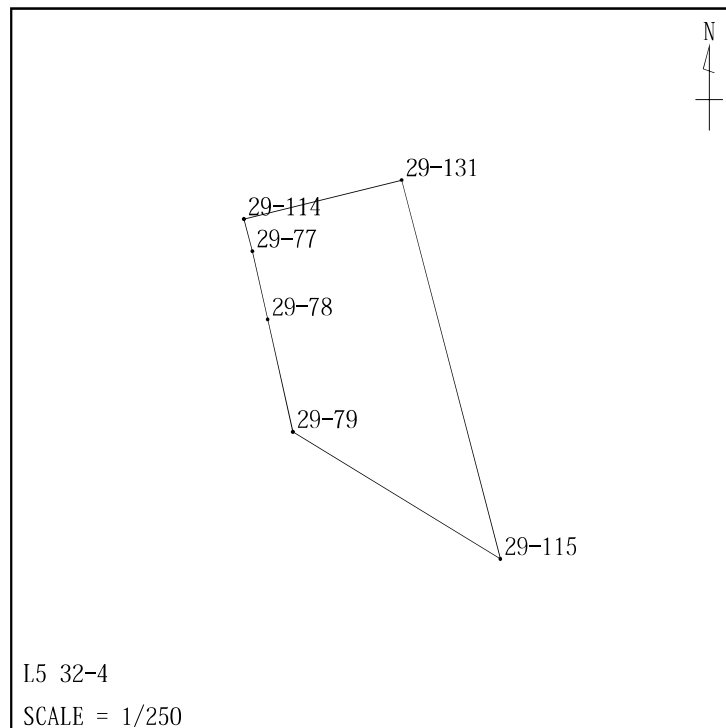

No.	地籍図番号	点名	X	Y	方向角	辺長
1	L5 32-4	29-77	-143211.357	-69408.276	166-50-14	2.402
2	L5 32-4	29-78	-143213.696	-69407.729	167-31-21	4.004
3	L5 32-4	29-79	-143217.605	-69406.864	121-25-51	8.396
4	L5 32-4	29-115	-143221.983	-69399.700	345-25-00	13.539
5	L5 32-4	29-131	-143208.880	-69403.109	255-58-34	5.608
6	L5 32-4	29-114	-143210.239	-69408.550	166-14-09	1.151
1	L5 32-4	29-77	-143211.357	-69408.276		
			面積	60.5333230 m ²		
			坪数	18.31 坪		

面積計算簿

地区:

大字: 中央三丁目 字:

地番: 115-11 地目: 宅地 点数: 5

所有者:

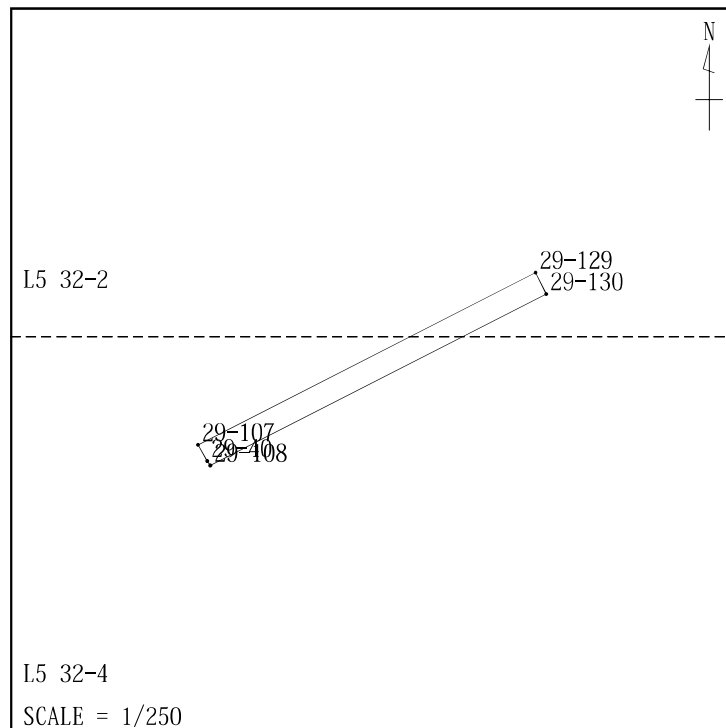

No.	地籍図番号	点名	X	Y	方向角	辺長
1	L5 32-4	29-40	-143129.280	-69441.235	149-46-28	0.186
2	L5 32-4	29-108	-143129.441	-69441.141	62-57-40	13.050
3	L5 32-2	29-130	-143123.508	-69429.517	332-57-21	0.826
4	L5 32-2	29-129	-143122.772	-69429.893	242-57-40	13.099
5	L5 32-4	29-107	-143128.727	-69441.560	149-34-49	0.642
1	L5 32-4	29-40	-143129.280	-69441.235		
			面積	10.8055560 m ²		
			坪数	3.26 坪		

面積計算簿

地区:

大字: 中央三丁目 字:

地番: 115-12 地目: 宅地 点数: 7

所有者:

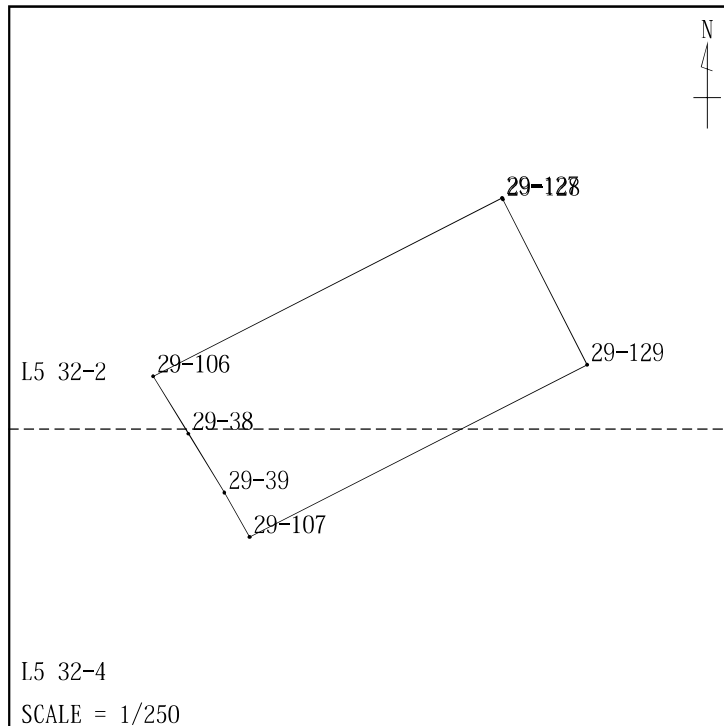

No.	地籍図番号	点名	X	Y	方向角	辺長
1	L5 32-4	29-38	-143125.155	-69443.692	148-51-37	2.400
2	L5 32-4	29-39	-143127.209	-69442.451	149-34-50	1.760
3	L5 32-4	29-107	-143128.727	-69441.560	62-57-40	13.099
4	L5 32-2	29-129	-143122.772	-69429.893	332-57-21	6.416
5	L5 32-2	29-128	-143117.058	-69432.810	332-57-21	0.056
6	L5 32-2	29-127	-143117.007	-69432.836	242-57-40	13.554
7	L5 32-2	29-106	-143123.169	-69444.908	148-30-58	2.329
1	L5 32-4	29-38	-143125.155	-69443.692		
			面積	86.1745225 m ²		
			坪数	26.06 坪		

面積計算簿

地区:

大字: 中央三丁目 字:

地番: 115-13 地目: 宅地 点数: 5

所有者:

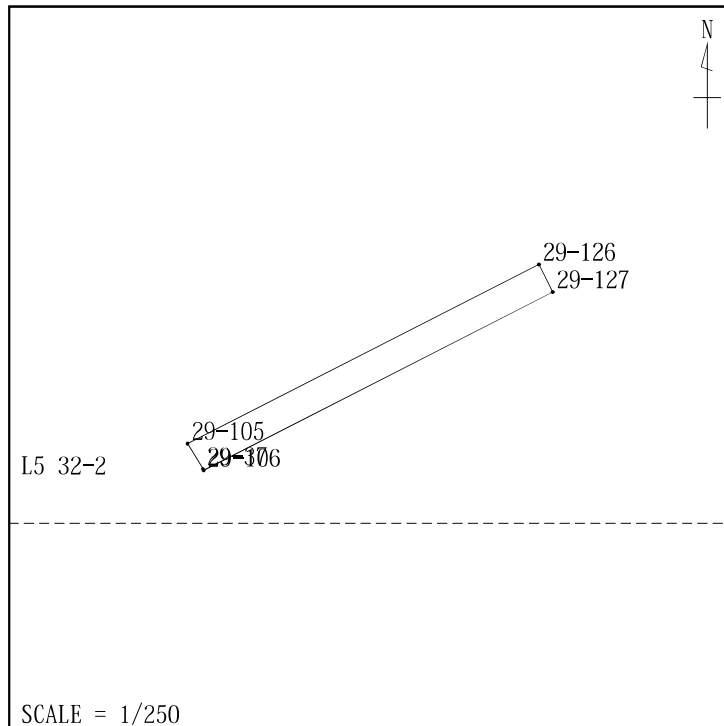

No.	地籍図番号	点名	X	Y	方向角	辺長
1	L5 32-2	29-37	-143123.109	-69444.945	148-30-58	0.070
2	L5 32-2	29-106	-143123.169	-69444.908	62-57-40	13.554
3	L5 32-2	29-127	-143117.007	-69432.836	332-57-21	1.075
4	L5 32-2	29-126	-143116.050	-69433.325	242-57-40	13.644
5	L5 32-2	29-105	-143122.253	-69445.478	148-07-07	1.008
1	L5 32-2	29-37	-143123.109	-69444.945		
			面積	14.6168360 m ²		
			坪数	4.42 坪		

面積計算簿

地区:

大字: 中央三丁目 字:

地番: 115-14 地目: 宅地 点数: 6

所有者:

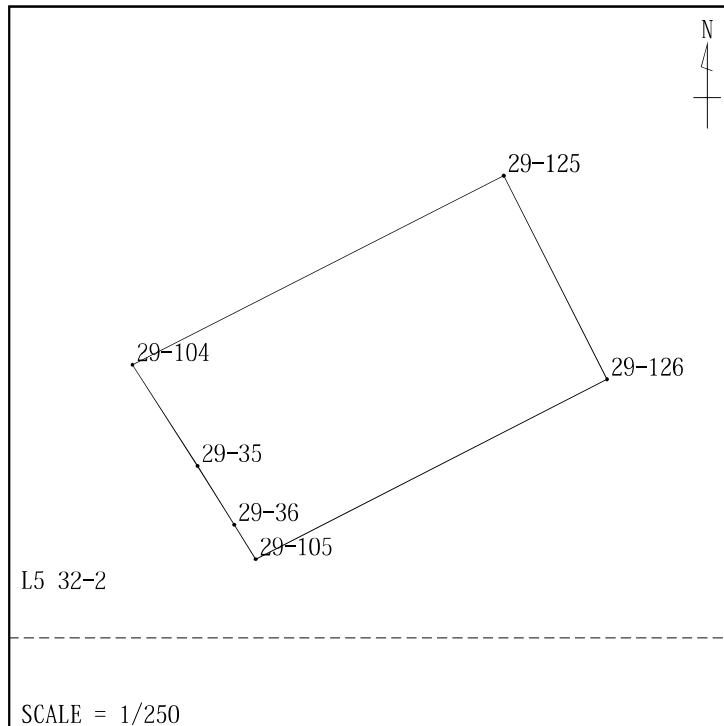

No.	地籍図番号	点名	X	Y	方向角	辺長
1	L5 32-2	29-35	-143119.041	-69447.489	147-50-25	2.399
2	L5 32-2	29-36	-143121.072	-69446.212	148-07-07	1.391
3	L5 32-2	29-105	-143122.253	-69445.478	62-57-40	13.644
4	L5 32-2	29-126	-143116.050	-69433.325	332-57-21	7.904
5	L5 32-2	29-125	-143109.010	-69436.918	242-57-40	14.380
6	L5 32-2	29-104	-143115.548	-69449.727	147-21-30	4.149
1	L5 32-2	29-35	-143119.041	-69447.489		
			面積	110.6636950 m ²		
			坪数	33.47 坪		

面積計算簿

地区:

大字: 中央三丁目 字:

地番: 115-15 地目: 宅地 点数: 4

所有者:

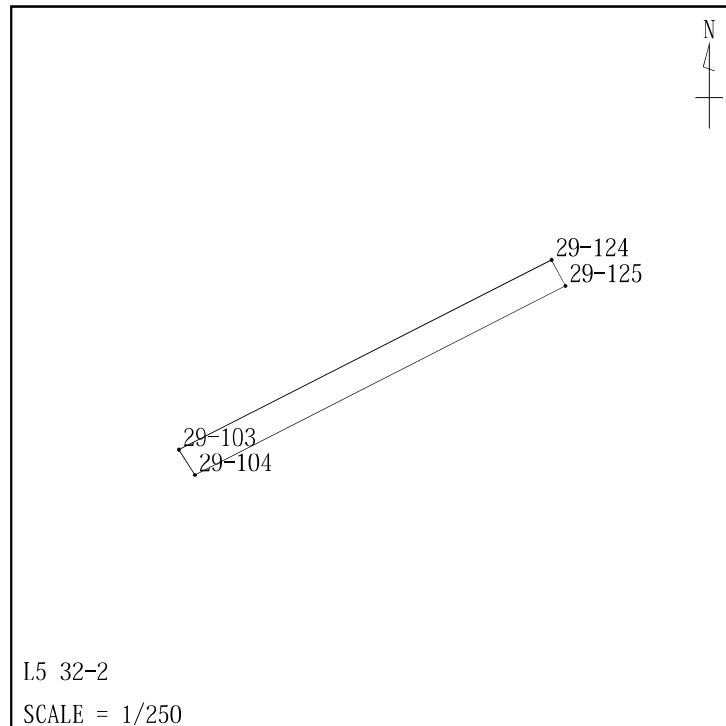

No.	地籍図番号	点名	X	Y	方向角	辺長
1	L5 32-2	29-124	-143108.101	-69437.383	242-57-40	14.480
2	L5 32-2	29-103	-143114.684	-69450.280	147-21-30	1.026
3	L5 32-2	29-104	-143115.548	-69449.727	62-57-40	14.380
4	L5 32-2	29-125	-143109.010	-69436.918	332-57-21	1.021
1	L5 32-2	29-124	-143108.101	-69437.383		
			面積	14.7334790 m ²		
			坪数	4.45 坪		

面積計算簿

地区:

大字: 中央三丁目 字:

地番: 115-16 地目: 宅地 点数: 4

所有者:

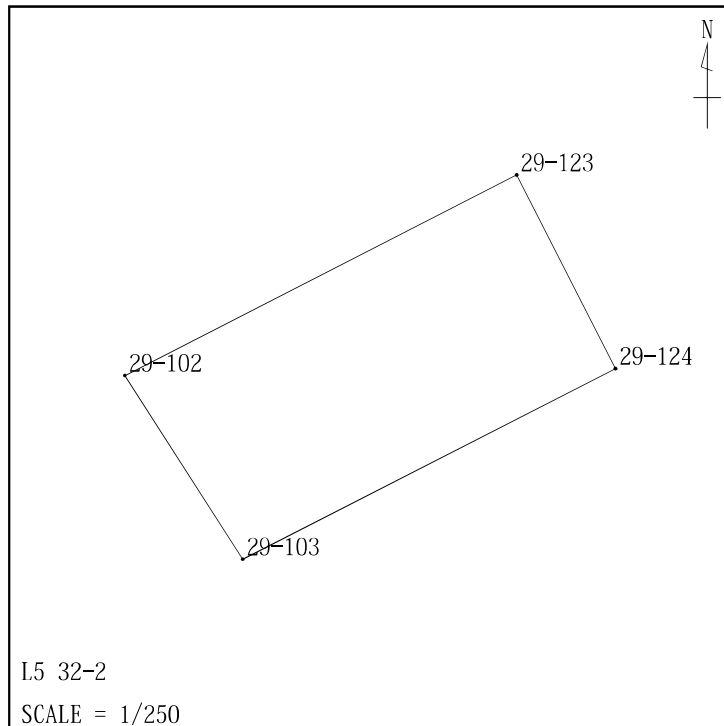

No.	地籍図番号	点名	X	Y	方向角	辺長
1	L5 32-2	29-123	-143101.411	-69440.798	242-57-40	15.216
2	L5 32-2	29-102	-143108.328	-69454.351	147-21-30	7.548
3	L5 32-2	29-103	-143114.684	-69450.280	62-57-40	14.480
4	L5 32-2	29-124	-143108.101	-69437.383	332-57-21	7.511
1	L5 32-2	29-123	-143101.411	-69440.798		
			面積	111.5319250 m ²		
			坪数	33.73 坪		

面積計算簿

地区:

大字: 中央三丁目 字:

地番: 115-17 地目: 宅地 点数: 5

所有者:

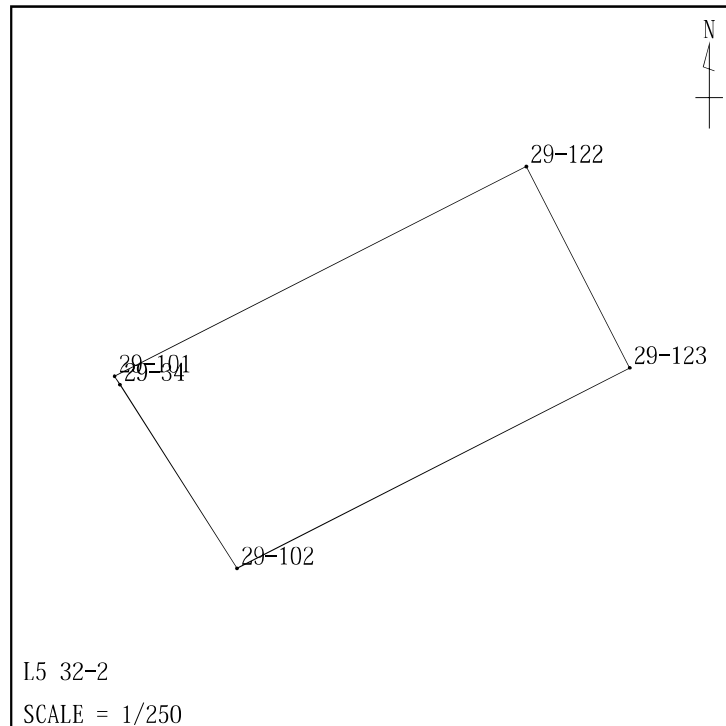

No.	地籍図番号	点名	X	Y	方向角	辺長
1	L5 32-2	29-101	-143101.703	-69458.590	148-07-55	0.322
2	L5 32-2	29-34	-143101.976	-69458.420	147-21-30	7.543
3	L5 32-2	29-102	-143108.328	-69454.351	62-57-40	15.216
4	L5 32-2	29-123	-143101.411	-69440.798	332-57-21	7.828
5	L5 32-2	29-122	-143094.439	-69444.357	242-57-40	15.979
1	L5 32-2	29-101	-143101.703	-69458.590		
			面積	122.1129185 m ²		
			坪数	36.93 坪		

面積計算簿

地区:

大字: 中央三丁目 字:

地番: 115-18 地目: 宅地 点数: 6

所有者:

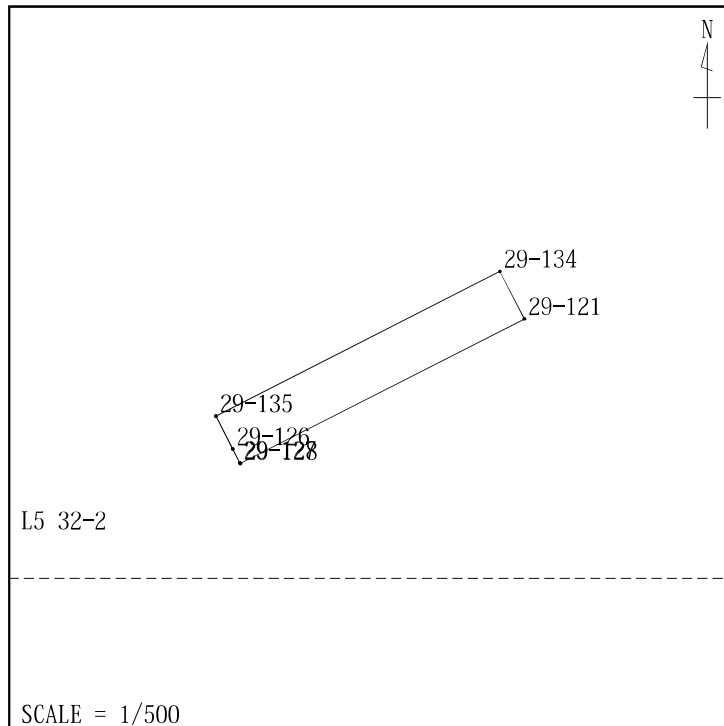

No.	地籍図番号	点名	X	Y	方向角	辺長
1	L5 32-2	29-135	-143113.774	-69434.486	152-57-21	2.556
2	L5 32-2	29-126	-143116.050	-69433.325	152-57-21	1.075
3	L5 32-2	29-127	-143117.007	-69432.836	152-57-21	0.056
4	L5 32-2	29-128	-143117.058	-69432.810	62-59-37	22.032
5	L5 32-2	29-121	-143107.053	-69413.181	332-57-21	3.687
6	L5 32-2	29-134	-143103.769	-69414.857	242-59-37	22.032
1	L5 32-2	29-135	-143113.774	-69434.486		
			面積	81.2309135 m ²		
			坪数	24.57 坪		

面積計算簿

地区:

大字: 中央三丁目 字:

地番: 115-19 地目: 宅地 点数: 4

所有者:

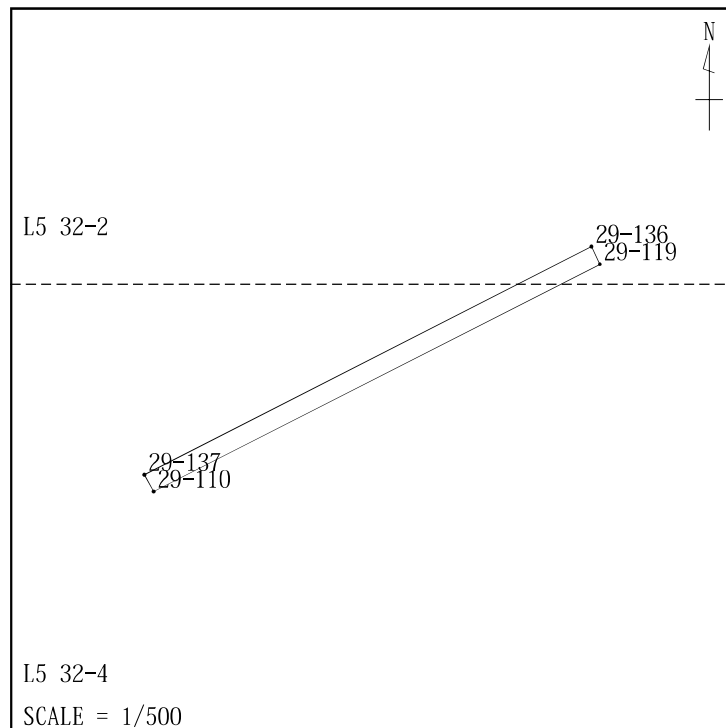

No.	地籍図番号	点名	X	Y	方向角	辺長
1	L5 32-4	29-137	-143138.187	-69436.239	151-53-53	1.342
2	L5 32-4	29-110	-143139.371	-69435.607	62-57-48	34.668
3	L5 32-2	29-119	-143123.612	-69404.727	332-57-21	1.342
4	L5 32-2	29-136	-143122.417	-69405.337	242-57-48	34.693
1	L5 32-4	29-137	-143138.187	-69436.239		
			面積	46.5345990 m ²		
			坪数	14.07 坪		

面積計算簿

地区:

大字: 中央三丁目 字:

地番: 115-20 地目: 宅地 点数: 5

所有者:

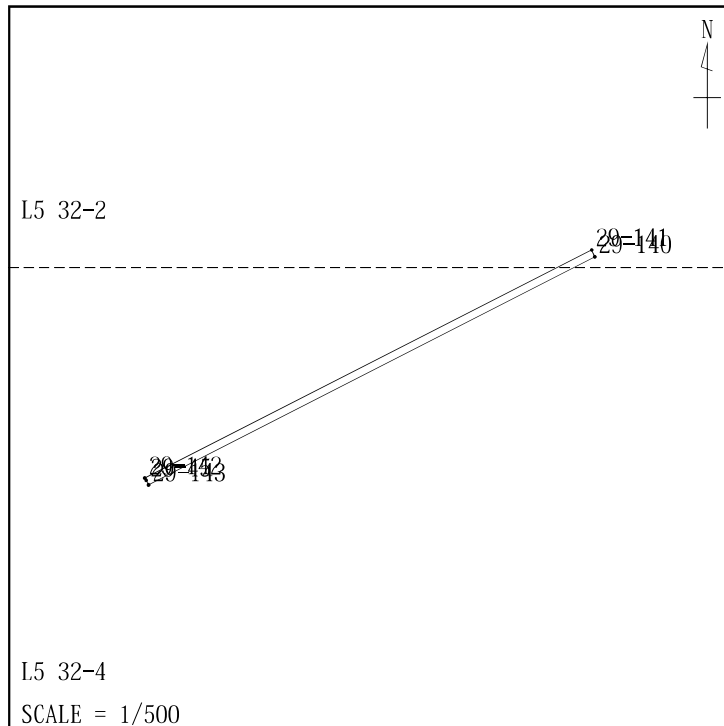

No.	地籍図番号	点名	X	Y	方向角	辺長
1	L5 32-4	29-142	-143139.569	-69435.501	151-53-53	0.214
2	L5 32-4	29-45	-143139.758	-69435.400	152-13-41	0.309
3	L5 32-4	29-143	-143140.031	-69435.256	62-57-48	34.656
4	L5 32-2	29-140	-143124.278	-69404.387	332-57-21	0.523
5	L5 32-2	29-141	-143123.812	-69404.625	242-57-48	34.664
1	L5 32-4	29-142	-143139.569	-69435.501		
			面積	18.1294940 m ²		
			坪数	5.48 坪		

面積計算簿

地区:

大字: 中央三丁目 字:

地番: 115-21 地目: 宅地 点数: 4

所有者:

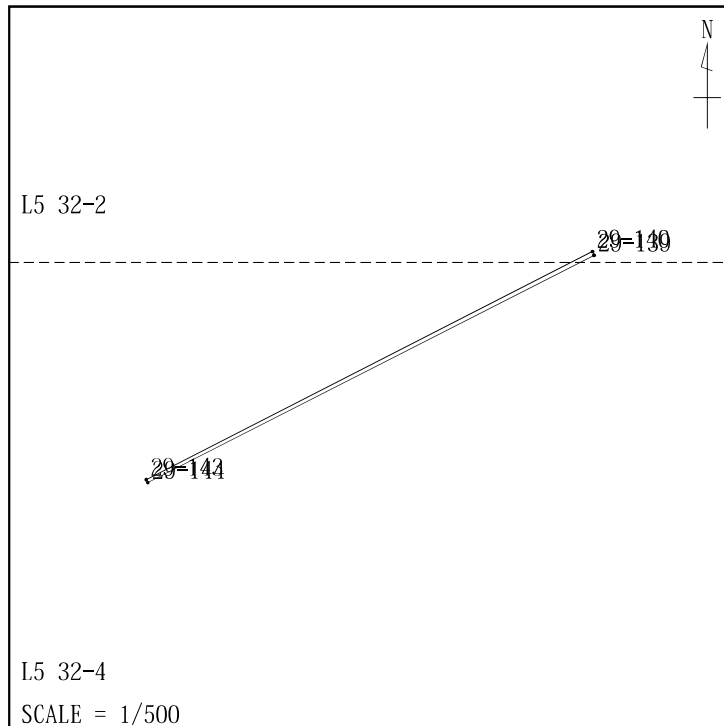

No.	地籍図番号	点名	X	Y	方向角	辺長
1	L5 32-4	29-143	-143140.031	-69435.256	152-13-41	0.245
2	L5 32-4	29-144	-143140.248	-69435.142	62-57-48	34.653
3	L5 32-2	29-139	-143124.496	-69404.276	332-57-21	0.245
4	L5 32-2	29-140	-143124.278	-69404.387	242-57-48	34.656
1	L5 32-4	29-143	-143140.031	-69435.256		
			面積	8.4858375 m ²		
			坪数	2.56 坪		

面積計算簿

地区:

大字: 中央三丁目 字:

地番: 115-22 地目: 宅地 点数: 5

所有者:

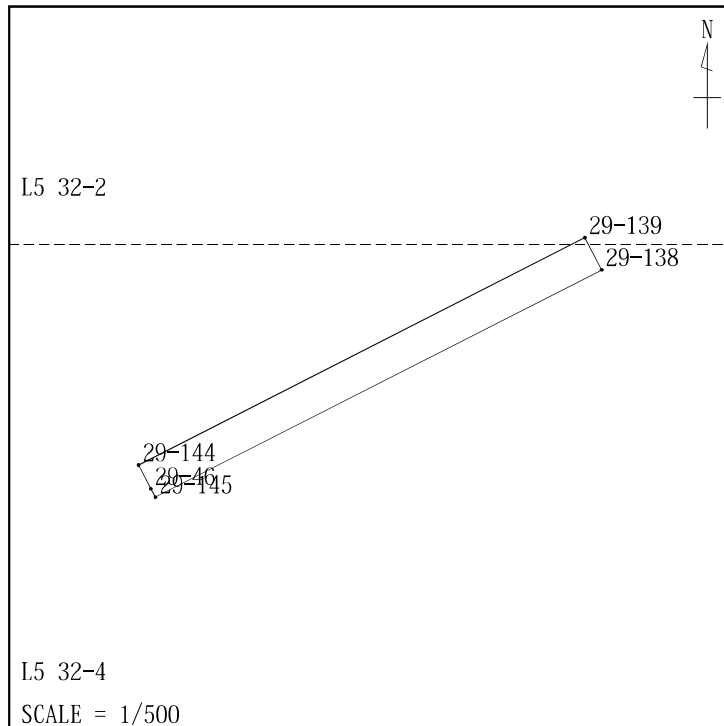

No.	地籍図番号	点名	X	Y	方向角	辺長
1	L5 32-4	29-144	-143140.248	-69435.142	152-13-41	1.846
2	L5 32-4	29-46	-143141.881	-69434.282	152-41-54	0.654
3	L5 32-4	29-145	-143142.462	-69433.982	62-57-48	34.627
4	L5 32-4	29-138	-143126.722	-69403.139	332-57-21	2.500
5	L5 32-2	29-139	-143124.496	-69404.276	242-57-48	34.653
1	L5 32-4	29-144	-143140.248	-69435.142		
			面積	86.5763910 m ²		
			坪数	26.18 坪		

面積計算簿

地区:

大字: 中央三丁目 字:

地番: 115-23 地目: 宅地 点数: 4

所有者:

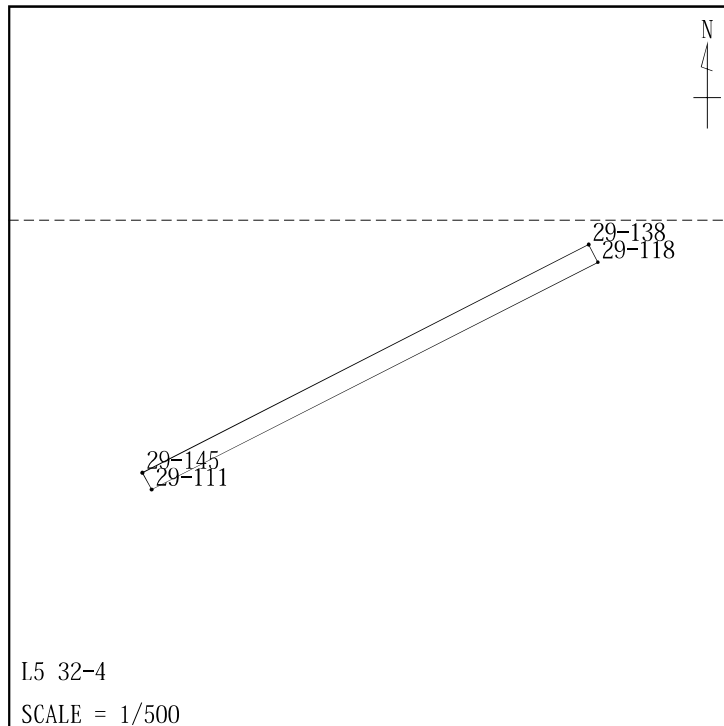

No.	地籍図番号	点名	X	Y	方向角	辺長
1	L5 32-4	29-145	-143142.462	-69433.982	152-41-54	1.359
2	L5 32-4	29-111	-143143.670	-69433.359	62-57-48	34.621
3	L5 32-4	29-118	-143127.933	-69402.521	332-57-21	1.359
4	L5 32-4	29-138	-143126.722	-69403.139	242-57-48	34.627
1	L5 32-4	29-145	-143142.462	-69433.982		
			面積	47.0673240 m ²		
			坪数	14.23 坪		

面積計算簿

地区:

大字: 中央三丁目 字:

地番: 115-24 地目: 宅地 点数: 6

所有者:

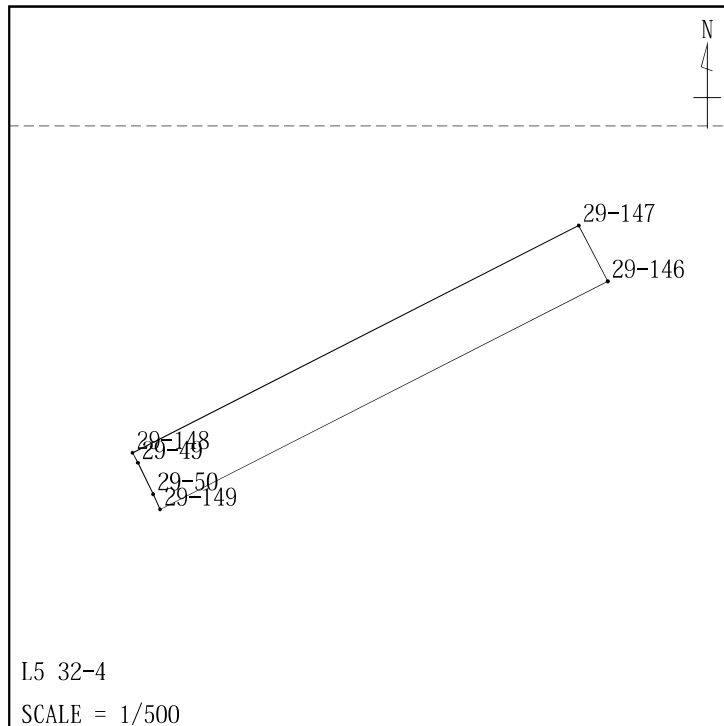

No.	地籍図番号	点名	X	Y	方向角	辺長
1	L5 32-4	29-148	-143147.606	-69431.370	153-28-01	0.779
2	L5 32-4	29-49	-143148.303	-69431.022	154-07-47	2.397
3	L5 32-4	29-50	-143150.460	-69429.976	154-21-14	1.181
4	L5 32-4	29-149	-143151.525	-69429.465	62-57-48	34.724
5	L5 32-4	29-146	-143135.740	-69398.536	332-57-21	4.356
6	L5 32-4	29-147	-143131.861	-69400.516	242-57-48	34.639
1	L5 32-4	29-148	-143147.606	-69431.370		
			面積	151.0455760 m2		
			坪数	45.69 坪		

面積計算簿

地区:

大字: 中央三丁目 字:

地番: 115-25 地目: 宅地 点数: 5

所有者:

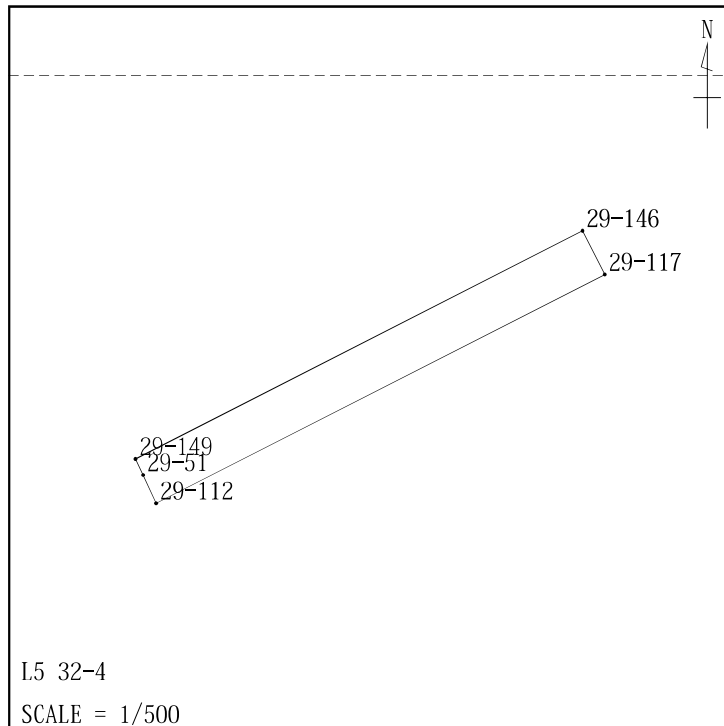

No.	地籍図番号	点名	X	Y	方向角	辺長
1	L5 32-4	29-149	-143151.525	-69429.465	154-21-14	1.217
2	L5 32-4	29-51	-143152.622	-69428.938	154-56-29	2.179
3	L5 32-4	29-112	-143154.596	-69428.015	62-57-48	34.829
4	L5 32-4	29-117	-143138.764	-69396.992	332-57-21	3.395
5	L5 32-4	29-146	-143135.740	-69398.536	242-57-48	34.724
1	L5 32-4	29-149	-143151.525	-69429.465		
			面積	118.0508010 m ²		
			坪数	35.71 坪		